

Felhasználói kézikönyv Elöltöltős mosógép

Hausmeister

Modell:

HM2814

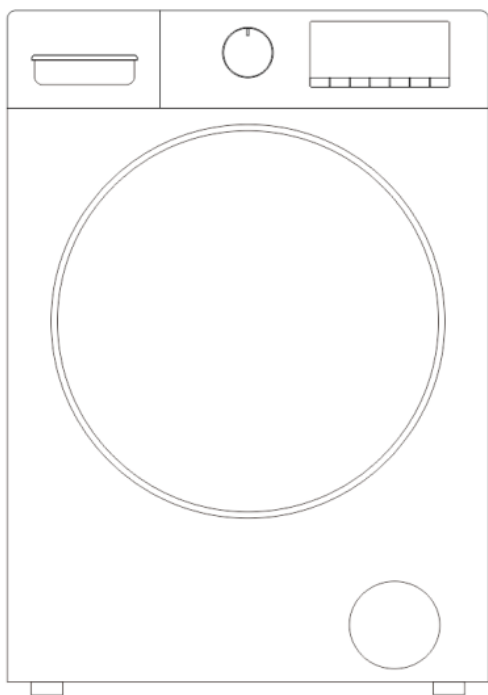

CE

Biztonsági utasítások

Megfelelő gondoskodás mellett új készülékét úgy tervezték, hogy biztonságos és megbízható legyen. A készülék használata előtt olvassa el és értse meg az összes biztonsági utasítást. Tartsa azokat a közelben, hogy később is tudjon rájuk hivatkozni. Ezek a biztonsági utasítások csökkentik a tűz, az áramütés, a súlyos sérülés vagy a személyek halálának kockázatát. A készülék használatakor be kell tartani az alapvető biztonsági utasításokat, beleértve a következő oldalakon található utasításokat is. A gyártó kizár minden felelősséget a biztonsági utasítások be nem tartásáért, a készülék nem megfelelő használatáért vagy a kezelőszervek helytelen beállításáért.

Engedélyezett használat

Ezt a készüléket háztartási és hasonló célokra tervezték, mint például: üzletek, irodák és más munkakörnyezetek személyzeti konyhái; tanyák; szállodák, motelek, panziók és más lakóhelyiségek vendégei.

A 8 éves és annál idősebb gyermekek, valamint a csökkent fizikai, érzékszervi vagy szellemi képességekkel rendelkező, illetve tapasztalat és ismeretek híján lévő személyek csak akkor használhatják ezt a készüléket, ha felügyelet alatt állnak, vagy ha utasításokat kaptak a biztonságos használatra vonatkozóan, és megértették az ezzel járó veszélyeket.

Ez a készülék nem ipari használatra készült. Ne használja a készüléket kültéren.

Biztonsági utasítások

Ne terhelje a készüléket a mosási ciklus táblázatában feltüntetett maximális kapacitás (kg száraz ruha) fölé.

A készülék nem arra szolgál, hogy külső kapcsolóeszközzel, például időzítővel vagy külön távirányítású rendszerrel működtessék.

Ne mosson olyan cikket, amelyeket korábban benzinnel, vegytisztító oldószerekkel, más gyúlékony vagy robbanásveszélyes anyagokkal tisztítottak, mostak, áztattak vagy foltoztak, mivel ezek olyan gőzöket bocsátanak ki, amelyek meggyulladhatnak vagy felrobbanhatnak.

Ne adjon a mosóvízhez benzint, vegytisztító oldószereket vagy más gyúlékony vagy robbanásveszélyes anyagokat. Ezek az anyagok olyan gőzöket bocsátanak ki, amelyek meggyulladhatnak vagy felrobbanhatnak.

A szövetlágyítót vagy hasonló termékeket a szövetlágyító használati utasításában meghatározottak szerint kell használni.

Ne mossa gépben az üvegszálal anyagokat (például az üvegszálal anyagokat használó függönyöket és ablakburkolatokat). A kis részecskék a mosógépben maradhatnak, és a későbbi mosási töltetekben a szövetekhez tapadhatnak, bőrirritációt okozva.

Távolítson el minden tárgyat a csomagokból, például öngyújtót és gyufát.

Az ajtó kinyitása előtt győződjön meg arról, hogy nincs víz a dobben.

Soha ne mossa a szőnyeget a készülékben.

Legyen óvatos a forró mosószeroldat

Biztonsági utasítások

kiszivattyúzásakor.

A mosási ciklus alatt ne töltsön vizet kézzel.

Kérjük, zárja be a pakoló ajtót megfelelően, ha nehezen záródik, ellenőrizze, hogy a szennyes nem akadt-e be az ajtóba.

A víz nagyon magas hőmérsékletet érhet el a mosási ciklus során.

A kezelőszervekkel ne játszon.

Soha ne nyissa ki erőszakkal az ajtót, és ne használja lépcsőnek.

Ne engedje, hogy bárki felmásson, támaszkodjon vagy lógjon a készülék bármely részén, beleértve a kiálló alkatrészeket, például a készülék ajtaját vagy a kihúzható mosószeradagolót.

Soha ne tegyen kis készüléket, például mikrohullámú sütőt; és/vagy befőttesüveget a gépre.

Tartsa a gépet távol a lángoló berendezésektől, mint például gyertya; főzőtűzhely; cseppfolyósított gáztartály stb.

Soha ne tegyen nyomástartó tartályokat a gépre.

Mindig kövesse a ruházat gyártója által ajánlott szövetápolási utasításokat.

Rendszeresen ellenőrizze a vízbevezető tömlő csatlakozásait, hogy azok tömörek legyenek és ne szivárognak.

Ne működtesse a készüléket, ha alkatrészek hiányoznak vagy eltörték.

Ne működtesse a készüléket, amíg nem győződött meg

Biztonsági utasítások

róla, hogy:

- A készüléket a telepítési utasításoknak megfelelően telepítették.
- Minden víz-, csatorna-, áram- és földelési csatlakozás megfelel a helyi előírásoknak és/vagy egyéb vonatkozó előírásoknak és követelményeknek.

BEÁLLÍTÁS

A készüléket két vagy több személynek kell mozgatnia és telepítenie - sérülésveszély. A kicsomagoláshoz és a beszereléshez használjon védőkesztyűt - vágási veszély miatt.

Tartsa távol a gyermekeket a telepítés helyétől.

A készülék kicsomagolása után győződjön meg arról, hogy a készülék nem sérült meg a szállítás során. Problémák esetén forduljon a kereskedőhöz vagy a vevőszolgálathoz

A telepítés során ügyeljen arra, hogy a készülék ne sértse meg a tápkábelt - tűz vagy áramütés veszélye.

Mozgatáskor ne emelje fel a készüléket a gomboknál vagy a mosószeres fióknál fogva; szállítás közben soha ne támassza az ajtót a kocsinak.

A készüléket szállítócsavarokkal szerelték fel, hogy megakadályozzák a belső tér esetleges sérülését szállítás közben. A gép használata előtt **feltétlenül** távolítsa el a szállítási csavarokat. Eltávolításuk után fedje le a nyitott szállítási csavarnyílásokat a négy fedőkupakkal.

Biztonsági utasítások

A készüléket egy olyan helyiségben kell beszerezni és üzemeltetni, ahol van lefolyó.

Tartsa a környezetet szárazon és szellőztetve.

Soha ne helyezze a gépet fedetlen vízvezető nyílás fölé.

Ne telepítse a készüléket olyan helyre, ahol szélsőséges körülményeknek lehet kitéve, mint például: rossz szellőzés, $5\text{ }^{\circ}\text{C}$ alatti vagy $35\text{ }^{\circ}\text{C}$ feletti hőmérséklet.

Ne tegye ki a készüléket olyan helyre, ahol maró vagy robbanásveszélyes gázok vannak (pl. por, gőz, gáz stb.).

Ne telepítse a készüléket fürdőszobába vagy nagyon nedves helyiségbe.

A készüléket nem szabad kültéri környezetben telepíteni, még akkor sem, ha a terület védett, mert nagyon veszélyes lehet, ha a készüléket nedvességnek, esőnek és zivataroknak kitéve hagyják.

A készülék telepítésekor győződjön meg arról, hogy a négy láb stabilan áll a padlón, és szükség szerint állítsa be őket, és ellenőrizze, hogy a készülék tökéletesen vízszintes-e egy vízmérték segítségével.

A készüléket nem szabad zárható ajtó, tolóajtó vagy a készülékkel ellentétes oldalon lévő zsanérral ellátott ajtó mögé szerelni, úgy, hogy a készülék ajtajának teljes kinyitása korlátozott legyen.

A készüléket minden szerelési művelet előtt le kell választani az elektromos hálózatról - áramütés veszélye.

A telepítést, beleértve a vízellátást (ha van ilyen) és az

Biztonsági utasítások

elektromos csatlakozásokat, valamint a javításokat szakképzett technikus végezze el.

Csatlakoztassa a vízbevezető tömlő(ke)t a vízvezetékhez a helyi vízszolgáltató előírásainak megfelelően.

Kizárólag a készülékhez mellékelt új vízbevezető tömlő(ke)t használja a készülék vízellátáshoz való csatlakoztatásához. A régi vízbevezető tömlő(ke)t nem szabad újra felhasználni.

A hálózati víznyomásnak a 0,03-1,0 MPa tartományban kell lennie.

Győződjön meg arról, hogy a készülék alján lévő szellőzőnyílásokat (ha a modelljénél vannak ilyenek) nem takarja el szőnyeg vagy más anyag.

A készülék üzembe helyezése után várjon néhány órát az indítással, hogy a készülék hozzászokjon a helyiség környezeti viszonyaihoz.

A telepítés után a csomagolási hulladékot (műanyag, hungarocell alkatrészek stb.) a következő személyek számára elérhetetlen helyen kell tárolni - gyermekek - fulladásveszély.

Csak akkor kapcsolja be a készüléket, ha az üzembe helyezés befejeződött.

Biztonsági utasítások

ELEKTROMOS FIGYELMEZTETÉS

A készüléket a hálózatról le kell tudni választani, ha a dugalj hozzáférhető, akkor kihúzással, vagy a konnektor elé a bekötési szabályoknak megfelelően beszerelt többpólusú kapcsolóval, és a készüléket a nemzeti elektromos biztonsági szabványoknak megfelelően földelni kell.

A készülék telepítésekor a hálózati konnektornak könnyen elérhető közelségben kell lennie.

Fűtéskor a készülék maximális áramerőssége 10A, ezért győződjön meg arról, hogy az áramellátó rendszer (feszültség, áram és kábel) megfelel-e az alkalmazott készülék terhelésének.

A biztonsága érdekében a kábelt földelt aljzatba kell dugni. És kérjük, ellenőrizze a konnektorát, hogy az megfelelően csatlakozik-e a megbízható földeléshez.

Ne használjon hosszabbító vezetékeket, több aljzatot vagy adaptert.

Az elektromos alkatrészek a telepítés után nem lehetnek hozzáférhetőek a felhasználó számára.

Ne működtesse a készüléket, ha nedves vagy mezítláb van.

Ne működtesse a készüléket, ha sérült a tápkábel vagy a csatlakozó, ha nem működik megfelelően, vagy ha megsérült vagy leesett.

Ha a tápkábel megsérül, azt a gyártónak, szerviznek vagy hasonlóan képzett személyeknek azonosra kell kicserélniük a veszély - áramütés veszélye - elkerülése

Biztonsági utasítások

érdekében.

Húzza ki a tápkábelt a dugó megragadásával, nem a zsinórtól.

TISZTÍTÁS ÉS KARBANTARTÁS

FIGYELEM! Győződjön meg róla, hogy a készülék ki van kapcsolva és le van választva az áramellátásról, és zárja el a vízcsapot, mielőtt bármilyen karbantartási műveletet végezne; soha ne használjon gőztisztító berendezést - áramütés veszélye.

Legyen óvatos, amikor forró vizet enged ki a dobból, például a szivattyú karbantartása során.

JAVÍTÁS

Ne javítsa vagy cserélje ki a készülék bármely részét, és ne kíséreljen meg semmilyen szervizmunkát, hacsak a használati utasításban nincs erre külön utalás. Kizárólag az erre felhatalmazott vevőszolgálatot vegye igénybe. Az önmaga vagy nem szakszerű javítás veszélyes incidenshez vezethet, amely életveszélyes vagy egészséget veszélyeztető és/vagy jelentős anyagi károkat okozhat.

Hiba és/vagy üzemzavar esetén zárja el a készüléket, zárja el a vízcsapot, és ne nyúljon a készülékhez. Azonnal vegye fel a kapcsolatot az ügyfélszolgálati központtal, és csak eredeti pótalkatrészeket használjon. Ezen utasítások be nem tartása veszélyeztetheti a készülék biztonságát.

Bizonyos belső alkatrészek szándékosan nincsenek

Biztonsági utasítások

földelve, és szervizelés közben áramütés veszélye állhat fenn.

Szervizszemélyzet részére - Ne érintse meg a következő alkatrészeket, amíg a készülék feszültség alatt áll: bemeneti szelep(ek), leeresztő szivattyú, a motorvezérlő hűtőbordája, nyomtatott áramköri lapok.

A készüléket mindig húzza ki a hálózathoz, mielőtt bármilyen szervizmunkát végezne. A tápkábelt a dugalj megragadásával húzza ki, ne a kábelt.

Mielőtt a készüléket kivonják a forgalomból vagy kidobják, távolítsa el az ajtót, hogy a gyermekek ne játszhassanak vagy bújhassanak el benne. Húzza ki a tápkábelt/dugót is.

GYERMEKEK

A kisgyermeket (0-3 éves korig) távol kell tartani a készüléktől. A kisgyermeket (3-8 évesek) a készüléktől távol kell tartani, kivéve, ha folyamatosan felügyelik őket. A 8 éves és annál idősebb gyermekek csak akkor használhatják a készüléket, ha felügyelet alatt állnak, vagy ha utasításokat kaptak a biztonságos használatról, és megértették az ezzel járó veszélyeket.

Ne engedje, hogy gyermekek és háziállatok játszanak a készüléken vagy a készülékben.

A gyermekek szoros felügyelete szükséges, ha a készüléket gyermekek közelében használják.

Ügyeljen arra, hogy a készülék minden gyermekzár/biztonsági funkcióját használja, és ha nem használja a készüléket, mindenképpen kapcsolja **ki**.

A tisztítást és a felhasználói karbantartást gyermekek

Biztonsági utasítások

felügyelet nélkül nem végezhetik.

Minden mosási segédeszközt (beleértve a mosószert, fehérítőt, lágyítószert stb.) tartson távol a gyermekektől.

A mérgezés vagy a kémiai égési sérülések kockázatának csökkentése érdekében tartsa az összes tisztítószert a gyermekek számára elérhetetlen helyen.

Tartsa távol a háziállatokat a készüléktől.

FIGYELEM! A vállalat minden felelősséget kizár, ha és amennyiben ezeket a normákat nem tartják be.

A CSOMAGOLÓ ANYAGOK ÁRTALMATLANÍTÁSA

A csomagolóanyag 100%-ban újrahasznosítható, és az újrahasznosítási szimbólummal van jelölve: 

A csomagolás különböző részeit ezért felelősségteljesen és a helyi hatósági előírásoknak megfelelően kell ártalmatlanítani.

HÁZTARTÁSI KÉSZÜLÉKEK ÁRTALMATLANÍTÁSA

Ez a készülék újrahasznosítható vagy újrafelhasználható anyagokból készült. A helyi hulladékkezelési előírásoknak megfelelően ártalmatlanítsa. A háztartási elektromos készülékek kezelésével, hasznosításával és újrahasznosításával kapcsolatos további információkért forduljon a helyi hatósághoz, a háztartási hulladékgyűjtő szolgálathoz vagy ahhoz az üzlethez, ahol a készüléket vásárolta. Ez a készülék a 2012/19/EU európai irányelvnek

Biztonsági utasítások

megfelelően van megjelölve. Elektromos és elektronikus berendezések hulladékai (WEEE). Azzal, hogy gondoskodik a termék megfelelő ártalmatlanításáról, segít megelőzni a környezetre és az emberi egészségre gyakorolt negatív következményeket.

 A terméken vagy a kísérő dokumentáción található szimbólum jelzi, hogy nem szabad háztartási hulladékként kezelni, hanem az elektromos és elektronikus berendezések újrahasznosítására alkalmas gyűjtőközpontba kell vinni.

Telepítés

Ezt a felhasználói kézikönyvet a későbbi használatra biztonságos helyen kell tárolni. Ha a mosógépet eladják, átadják vagy elköltöztetik, győződjön meg arról, hogy a használati útmutató a gépnél marad, hogy az új tulajdonos megismerkedhessen a gép működésével és funkcióival.

Olvassa el figyelmesen ezeket a használati utasításokat, mert létfontosságú információkat tartalmaznak a készülék biztonságos telepítésével és üzemeltetésével kapcsolatban.

A készülék megfelelő beszerelése és a mosás közbeni balesetek elkerülése érdekében gondosan kövesse ezeket az utasításokat.

Kicsomagolás

1. Vegye ki a készüléket a csomagolásából.

2. A csomagolóanyagok párnázott aljának eltávolításához ne billentse a készüléket az előlő oldalára. Amikor a készüléket lefekteti a kartonlap eltávolításához, védje a készülék oldalát, és óvatosan fektesse le. Soha ne fektesse a készüléket a hátára vagy az elejére.

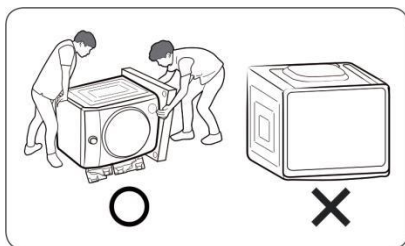

3. Győződjön meg arról, hogy a készülék nem sérült meg a szállítás során. Győződjön meg róla, hogy a következő oldalon ("Mit tartalmaz") feltüntetett összes elemet megkapta. Ha a készülék a szállítás során megsérült, vagy nem kapta meg az összes elemet. Ha a készülék megsérült, forduljon a kereskedőhöz, és ne folytassa tovább a telepítési folyamatot.

FIGYELMEZTETÉS

A csomagolóanyagok veszélyesek lehetnek a gyermekekre. Minden csomagolóanyagot (műanyag zacskók, polisztirol stb.) tartson távol a gyermekektől.

A készülék szállítása

Ne csinálja egyedül. Döntse hátrafelé a készüléket. Az egyik személy a készülék mögött áll, és a felső lemez kiálló részét fogja, míg a másik személy a készülék alját tartja, elől.



A személyi sérülések vagy megterhelés elkerülése érdekében viseljen védőkesztyűt, amikor a készüléket emeli vagy hordozza.

A készülék mozgatásakor ne engedje, hogy a készülék eleje érintkezzen a kocsikerettel.



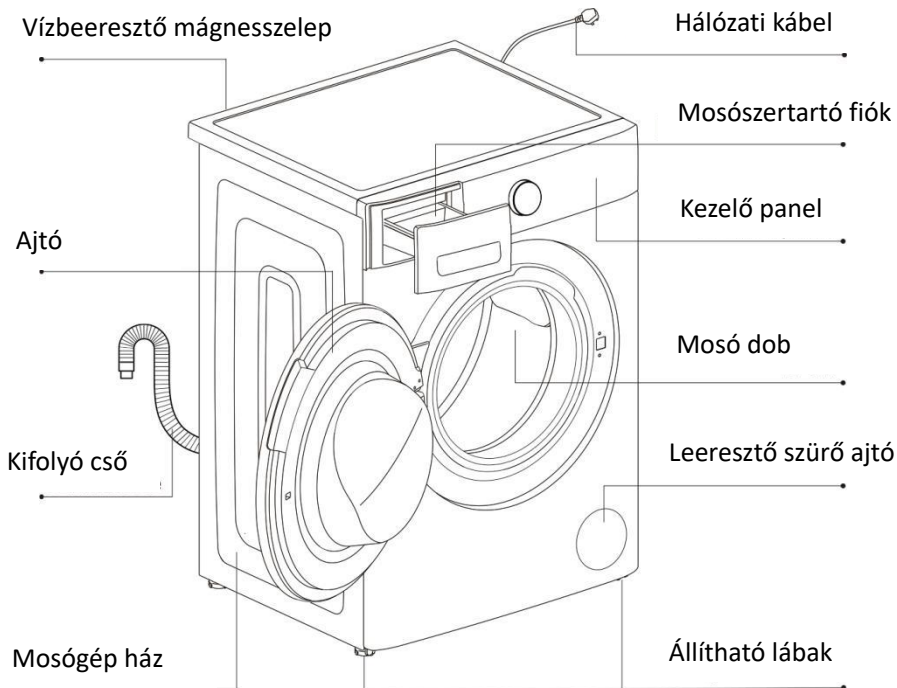

Telepítés

Mit tartalmaz a csomagolás

● Az alkatrészek leírása



● Tartozékok

Használati utasítás	Befolyó cső	Csavarkulcs	Takaró sapka
1 db	1 db	1 db	4 db
			

Telepítés

A szállítócsavarok eltávolítása

VIGYÁZAT

A KÉSZÜLÉK KÁROSODÁSA VAGY SÉRÜLÉS LEHETSÉGES

- A készüléket szállításhoz szállítási csavarokkal rögzítik. A nem eltávolított szállítási csavarok a mosógép működése közben károsíthatják a dobot, a készülék vibrálni fog, és a centrifugálási ciklusok során sokkal zajosabb lesz, ha a használat előtt nem távolítja el a szállítási csavarokat. Ügyeljen arra, hogy az első használat előtt teljesen eltávolítsa mind a 4 szállítócsavart. Tartsa meg a szállítócsavarokat. Ha a készülékhez talapzatot vásárolt, akkor azt kell először felszerelni, mielőtt eltávolítaná a szállítócsavarokat. Kérjük, olvassa el a talapzat felszerelési útmutatóját.
- A későbbi szállítás során keletkező szállítási sérülések elkerülése érdekében szállítás előtt mindenképpen szerelje vissza a csavarokat.

1. Oldja ki a négy szállítócsavart **A** (mellékelt) csavarkulccsal, és távolítsa el őket.
2. Távolítsa el a négy távtartó csövet **B**. A csavarok eltávolítása során időnként távtartó csövek esnek a gép belsejébe, ezeket a gép előrebillentésével lehet eltávolítani, és a padlóról vagy a gép alján belülről lehet visszaszerezni őket.
3. Fedje le a nyitott szállítási csavarfuratokat a négy **C** fedő sapkával, amelyeket a tartozékokat tartalmazó műanyag zacskóban talál.

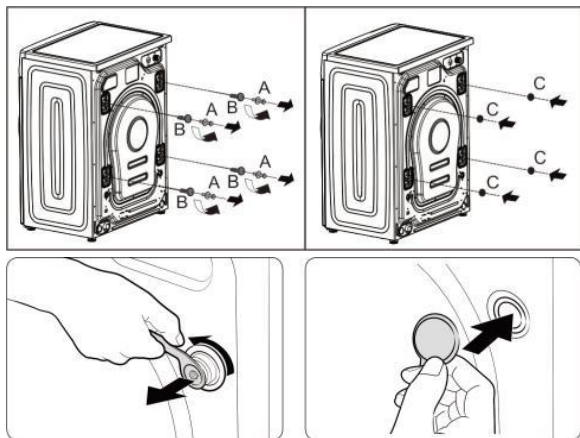

Tartsa az összes alkatrészt biztonságos helyen: szükség lesz rájuk, ha a mosógépet egy másik helyre kell áthelyezni.

Telepítés

MEGJEGYZÉS

- Az alátétet a törés megelőzése érdekében az alábbiak szerint szállítsa:
 - A szállítócsavarokat visszahelyezzük.
 - A tápkábel a mosógép hátulján van rögzítve.

A megfelelő helyszín kiválasztása

● Helyszínekre vonatkozó követelmény

- A gépet szilárd és sík padlóra kell telepíteni, soha ne tegye a gépet puha szőnyegre vagy fapadlóra. Ne telepítse a gépet házilag készített lábazatra, ha a telepítési helyet nem lehet megváltoztatni, a lábazatot szükség szerint javítani kell, például megnövelni a méretét, konzolokkal rögzíteni. Soha ne tegye a gépet különálló konzolokra. Lehetséges, hogy a gép egy kicsit elmozdul a túlterhelés, a lábazat helyzete (nedves) stb. tényezői miatt, így fennáll a veszélye, hogy a gép egy ideig tartó munka után leesik a lábazatról.
- Tartsa a környezetet szárazon és szellőztetve.
- A készüléket olyan helyiségben kell telepíteni és üzemeltetni, amely rendelkezik vízelvezető lefolyóval
- Soha ne tegyen kis készüléket, például mikrohullámú sütőt; és/vagy befőttesüveget a gépre.
- Tartsa a gépet távol a lángoló berendezésektől, mint például gyertya; főzőtűzhely; cseppfolyósított gáztartály stb.
- Soha ne tegye a nyomástartó tartályokat a gépre.
- Soha ne helyezze a gépet fedetlen vízelvezető nyílás fölé.

● Engedélyezési követelmény

- A készüléket úgy helyezze el, hogy a hálózati csatlakozó és az aljzat könnyen hozzáférhető legyen.
- A készüléket olyan helyre szerelje fel, ahol elegendő hely van körülötte.

- (a) 3 cm vagy annál nagyobb magasságban
- (b) 5 cm vagy annál több hátul
- (c) 5 cm vagy több a bal oldalon
- (d) 5 cm vagy több a jobb oldalon
- (e) 70 cm vagy több

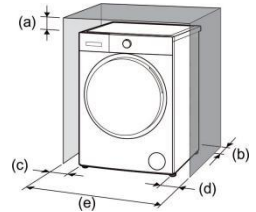

- 1 **FIGYELMEZTETÉS:** A készülék fém részei ne érintkezzenek fém mosogatóval vagy más készülékekkel.

Telepítés

A készülék kiegyenlítése

A készülék kiegyenlítésének fontossága

A készülék a mosási ciklus végén a víz eltávolítására nagy centrifugálási sebességet használ. Fontos, hogy a készülék vízszintesen álljon, és a készülék lábai egyenlő nyomással nyomódjanak a padlóhoz. Ez segít biztosítani a készülék legcsendesebb, rezgésmentes használatát.

Kövesse az alábbi lépéseket:

1. A készüléket vízszintes és szilárd felületre telepítse. Lehetőleg a helység egyik sarkába.
2. Ha a padló egyenetlen (vagy nem vízszintes), állítsa be a készülék lábát a készülék vízszintbe állításához. Ne helyezzen semmit a készülék lábai alá, hogy segítsen a készülék kiegyenlítésében.
3. A készülék lábát ne emelje ki a szükségesnél magasabbr. Minél jobban kiemeli a lábakat, annál nagyobb rezgés éri a készüléket. Kezdje úgy, hogy a készülék lábai teljesen befelé vannak fordítva, és szükség szerint állítsa be az egyes lábakat.
4. Ellenőrizze a készülék tetejét egy vízmértékkel (nem tartozék), hogy a készülék oldalról és előlről és hátulról vízszintes legyen.
5. Nyomja le a készülék tetejének minden egyes sarkát, hogy a készülék ne "imbolyogjon". Nem szabad, hogy "billegjen" vagy mozogjon. A készülék minden lábának egyformán a padlóhoz kell nyomódnia. Ez ugyanolyan fontos, mint az, hogy a készülék vízszintes legyen, hogy megakadályozza a vibrációt.
6. Amikor a készülék vízszintes és nem inog, rögzítse a készüléklábakat a helyükön a rögzítőanyáknak az alátét aljához való meghúzásával. Ügyeljen arra, hogy ezt a láb magasságának megváltoztatása nélkül tegye (tartsa a lábat a rögzítőanya meghúzása közben).

A készüléklábak beállításának eljárása:

1. Miután meghatározta, hogy melyik készüléklábat kell meghosszabbítani, kérjen meg valakit, hogy emelje meg kissé a készüléket, hogy levegye a nyomást a beállítandó lábról.
2. Fordítsa el a készüléklábat, hogy a készülék sarkát a készülék kiegyenlítéséhez szükséges mértékben lefelé meghosszabbítsa, hogy a készülék sarka a megfelelő mértékben megemelkedjen.
3. Amikor a láb magassága megfelelő, a (mellékelt) csavarkulccsal húzza meg a rögzítőanyát a készülék alához. Hozza a lábat a helyén rögzítse.

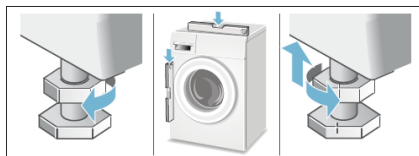

Telepítés

Csatlakozás a víz- és villamosenergia-ellátáshoz

A vízbevezető tömlő csatlakoztatása

1. Csatlakoztassa a vízbevezető tömlő egyik végét egy hidegvízcsaphoz, és kézzel húzza meg (lásd az ábrát). A csatlakoztatás elvégzése előtt hagyja szabadon folyni a vizet, amíg az tökéletesen tiszta nem lesz.

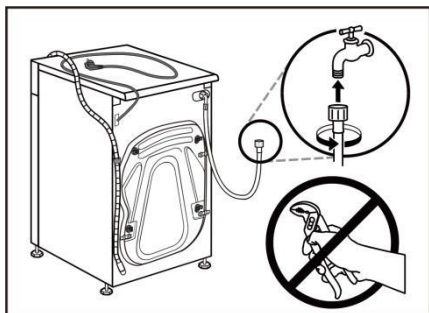

2. Csatlakoztassa a vízbevezető tömlő másik végét a készülék hátulján lévő vízbevezető szelephez, és kézzel húzza meg.

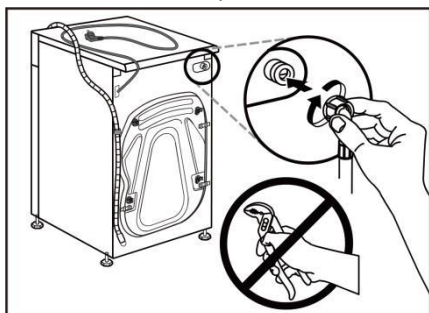

3. Lassan nyissa meg a csapot, és győződjön meg arról, hogy nincs szivárgás.

- Ne csavarja, ne nyomja össze, ne módosítsa, és ne vágja el a tömlőt.
- Kézzel szorosan húzza meg a tömlő végét.
- A hálózati víznyomásnak a 0,03-1,0MPa tartomány. Ha a víznyomás meghaladja ezt az értéket, kérjük, szereljen be nyomáscsökkentő szelepet.
- Ha a tömlő nem elég hosszú, forduljon szaküzlethez vagy hivatalos szakemberhez.

Telepítés

- Soha ne használjon használt vízbevezető tömlőt. Használja a készülékhez mellékelt új vízbevezető tömlőt.

A leeresztő tömlő csatlakoztatása

A leeresztési pont magassága

Magasságkülönbség a padló és a vízvezetés között:

min. 60cm és max. 100 cm

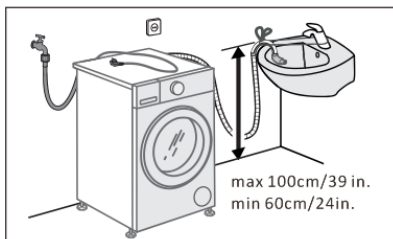

A vízvezetési csatlakozások típusai

■ Állócső

Csatlakoztassa a lefolyótömlőt a könyökhöz (nem tartozék, barkácsáruházakban, szerelvényüzletekben beszerezhető).

Helyezze a könyököt a lefolyótömlőn a tömlő végétől 100 mm-re a képen látható módon.

Helyezze a lefolyótömlő ezen szakaszát a lefolyócsőbe. Ha a tömlő túlságosan lefelé van nyomva, ez a mosógép önszipolyozását okozhatja, azaz folyamatos ürülést, miközben töltődik.

Rögzítse a könyököt és a tömlőt egy kábelkötegelővel, hogy a tömlő használat közben ne jöjjön ki a lefolyócsőből.

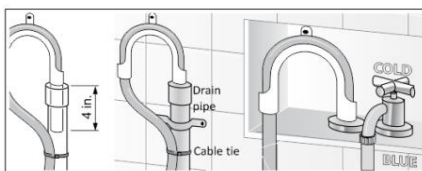

■ Mosogató szifon

Rögzítse a lefolyótömlőt a mosogató szifonjához egy Ø 0,9-1,6 hüvelyk (20-44 mm) tömlőbilincs (kapható barkácsboltban).

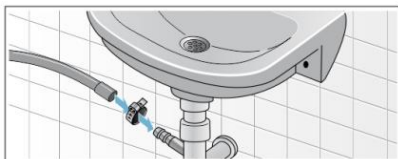

■ Mosdókagyló

FIGYELMEZTETÉS

Magas hőmérsékleten történő mosáskor fennáll a leforrázás veszélye, ha forró habot érint, például ha forró habot pumpál ki a mosdótálba.

Ne nyúljon bele a forró folyadékba.

Telepítés

Értesítés: Készülékkárosodás / textilkárosodás

Ha a lefolyótömlő vége hozzáér az elfolyó vízhez (a mosógépből lefolyó vízhez), az (az elfolyó víz) visszaszívódhat a mosógépbe, és károsíthatja a készüléket vagy a textiliákat.

Győződjön meg róla, hogy:

- A mosogató lefolyójában nincs dugó.
- A lefolyótömlő vége hozzáér az elfolyó vízhez.
- A mosogató lefolyója szabadon folyik, és nem részlegesen eltömődött.
- Rögzítse a lefolyótömlőt biztonságosan a mosdókagylóhoz.

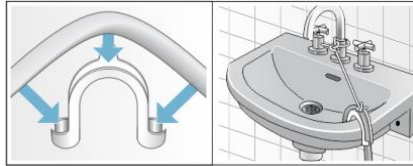

- Ne csavarja, ne húzza ki és ne hajlítsa meg a lefolyótömlőt.
- Rögzítse a lefolyótömlőt a kábelkötegelővel a lefolyócsőhöz, mosdókagylóhoz stb., hogy a tömlő ne húzódjon ki a víz erejétől.
- Nem javasoljuk a lefolyótömlő hosszabbítók használatát; ha feltétlenül szükséges, a hosszabbítónak az eredeti tömlő átmérőjével azonos átmérőjűnek kell lennie, és hossza nem haladhatja meg a 250 cm-t.

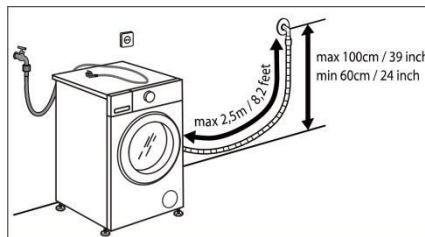

Elektromos csatlakozás

Mielőtt csatlakoztatja a mosógépet a hálózati aljzatba, győződjön meg róla, hogy:

- Az aljzat földelt és megfelel a vonatkozó jogszabályoknak.
- Az aljzat képes a készüléknek a gépre erősített műszaki adattáblán feltüntetett maximális teljesítményterhelését elviselni.
- A tápfeszültség a készülékre erősített műszaki adattáblán feltüntetett értékek között szerepel.
- Fűtéskor a készülék maximális áramerőssége 10A, ezért győződjön meg

Telepítés

arról, hogy az áramellátó rendszer (feszültség, áram és kábel) megfelel-e az alkalmazott készülék terhelésének.

- Az aljzat kompatibilis a mosógép dugaszával. Ha ez nem így van, cseréltesse ki az aljzatot vagy a dugót szakképzett villanyszerelővel.

FIGYELMEZTETÉS

A KÉSZÜLÉKNEK FÖLDELTEK KELL LENNIE.

A KÖVETKEZŐ MŰVELETEKET SZAKKÉPZETT VILLANYSZERELŐNEK KELL ELVÉGEZNIÉ.

Cserélje ki a tápkábelt:

Ha a tápkábel megsérül, azt a gyártónak, szervizének vagy hasonlóan képzett személyeknek azonosra kell kicserélniük. A veszély - áramütés veszélye - elkerülése érdekében.

A dugó ártalmatlanítása:

Győződjön meg róla, hogy mielőtt magát a dugót kidobja, tegye használhatatlanná az érintkezőket, hogy véletlenül se lehessen behelyezni egy aljzatba.

A készülék ártalmatlanítása:

A mosógép ártalmatlanításakor a hálózati kábelt a dugótesthez minél közelebb levágva távolítsa el, és a dugót a fent leírtak szerint ártalmatlanítsa.

A készülék nem arra szolgál, hogy külső kapcsolóberendezéssel, például időzítővel vagy külön távirányítású rendszerrel működtessék.

A készülék telepítésekor a hálózati aljzatnak könnyen elérhető közelségben kell lennie.

Ne használjon hosszabbító kábeleket, több aljzatot vagy adaptert.

A dugónak a konnektorból való eltávolításához fogja meg erősen a dugót, és húzza ki. Ne húzza a kábelt.

Az elektromos alkatrészek a telepítés után nem lehetnek hozzáférhetőek a felhasználó számára.

Ne csatlakoztassa a gépet elektromos csatlakozóaljzathoz amíg a keze nedves vagy vízes.

Ne működtesse a készüléket, ha nedves vagy mezítláb van.

Ne működtesse a készüléket, ha sérült a tápkábel vagy a csatlakozó,

FIGYELEM! A gyártó nem vállal felelőséget a jelen használati utasításban található információk figyelmem kívül hagyásáért.

Telepítés

Műszaki adatok

Modell	HM2814
Névleges mosási kapacitás (kg)	8.0
Névleges feszültség	220-240 V
Névleges frekvencia	50Hz
Névleges teljesítmény (W)	2000
Mosási zajszint (dB)	62
Centrifuga zajszintje (dB)	76
Pörgési sebesség (fordulat/perc)	1400
Víznyomás (MPa)	0.03-1.0
Vízállósági fok	IPX4
Nettó súly (kg)	60
Külső méret (Szélesség*mélység*magasság mm)	600*520*847

A készülék használata

Vezérlőpanel

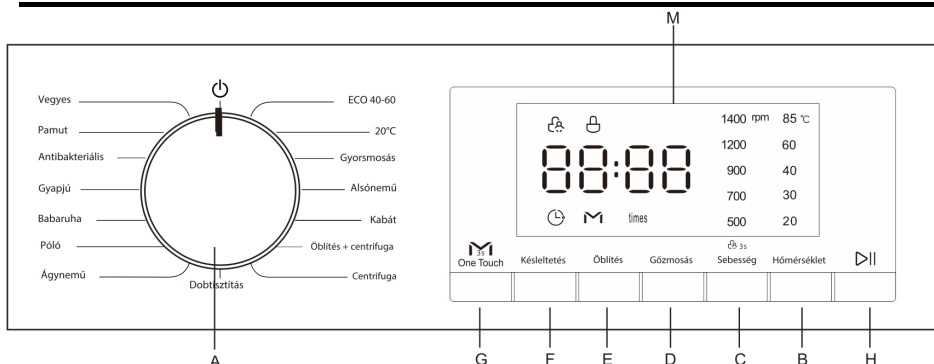

A---MOSÁSI CIKLUS VÁLASZTÓGOMB: A kívánt mosási ciklus beállítására szolgál (lásd "A mosási ciklusok táblázata").

KIKAPCSOLT állás ⏻ : Fordítsa el a mosási ciklus választó gombot a "⏻" szimbólum alatt a gép kikapcsolásához. Ha a gépet egy mosási ciklus közben kapcsolja ki, akkor ez a mosási ciklus megszakad.

B---HŐMÉRSÉKLET. gomb: Nyomja meg az aktuális ciklus vízhőmérsékletének módosításához. A kijelzőn öt hőmérsékletérték jelenik meg. Amikor egy hőmérsékleti értéket kiválaszt, a megfelelő hőmérsékleti érték jelzőfénye kigyullad a kijelzőn.

C---SEBESSÉG gomb: A gomb megnyomásával módosíthatja az aktuális ciklus forgási sebességét. A kijelzőn öt forgási sebességérték jelenik meg. Amikor egy forgási sebességértéket kiválaszt, a megfelelő forgási sebességérték jelzőfénye kigyullad a kijelzőn.

● **Gyermekzár** funkció  : Ha a ciklus fut, nyomja meg hosszan a **SEBESSÉG** gombot 3 másodpercig a **gyermekzár** funkció beállításához vagy megszüntetéséhez.

Részletes leírásért lásd → *Különböző ciklusok és funkciók.*

● **A hangjelzés törlése:**

Ha a **SEBESSÉG** gombot és a **ONE TOUCH** gombot legalább 3 másodpercig egyszerre nyomva tartja, kikapcsolhatja a mosási ciklus futása közben megszólaló hangjelzést.

Részletes leírásért lásd → *Különböző ciklusok és funkciók.*

D---GŐZMOSÁS gomb: A GŐZMOSÁS mosási ciklus beállításához nyomja meg.

Részletes leírásért lásd → *Különböző ciklusok és funkciók.*

E---ÖBLÍTÉS gomb: Nyomja meg az aktuális ciklus öblítési számának módosításához, a digitális kijelzőn megjelenik a módosított öblítési szám.

A készülék használata

F---KÉSLELTETÉS gomb: Nyomja meg a program végének (KÉSLELTETÉS) beállításához.

Részletes leírásért lásd→ *Különböző ciklusok és funkciók.*

G---ONE TOUCH gomb: **ONE TOUCH** mosási ciklus beállításához nyomja meg.

Részletes leírásért lásd→ *Különböző ciklusok és funkciók.*

H---START/PAUSE gomb ▷|| : Hosszan nyomja meg a gombot a mosási ciklus indításához vagy szüneteltetéséhez.

● Ruhák hozzáadása a program futása közben:

Ha a mosási ciklus megkezdődött, és meg akarja szüntetni a mosási ciklust, kérjük, nyomja meg ismét hosszan a gombot. Ha a **AJTOZÁR** jelzőfény kialszik, akkor ajtó kinyitható, és a szennyest hozzáadhatja, vagy kivetheti.

Ha a mosási ciklust a megszakítás helyén szeretné elindítani, nyomja meg újra a gombot.

Részletes leírásért lásd→ *Különböző ciklusok és funkciók.*

A kijelző megjelenítése



1---hőmérsékletjelző

Egy program kiválasztásakor a kijelzőn világítani fog az adott program alapértelmezett hőmérsékleti értékének jelzőfénye.

A hőmérséklet értékét a **Hőmérséklet** gomb megnyomásával módosíthatja. A kijelzőn öt hőmérsékletértéket jelző lámpa világít. Amikor egy hőmérsékleti értéket kiválaszt, a megfelelő hőmérsékleti érték jelzőfény kigyullad a kijelzőn. Ha az összes hőmérsékletérték-jelzőfény kialszik, az azt jelzi, hogy a készülék csak hideg vizet használ anélkül, hogy a fűtőberendezést ebben a programban használná.



2---Fordulatszám jelző

Egy program kiválasztásakor a kijelzőn világítani fog az adott program alapértelmezett fordulatszám-értékének jelzőfénye.

A **SEBESÉG** gomb megnyomásával módosíthatja a pörgési sebesség értékét. A kijelzőn öt pörgési sebességérték jelzőfénye világít. Ha egy forgási sebességértéket választ ki, a megfelelő forgási sebességérték jelzőfény kigyullad a kijelzőn. Ha az összes forgási sebességérték jelzőfény kialszik, az azt jelzi, hogy a készülék az adott programban a végső leürítési folyamat után nem pörög.

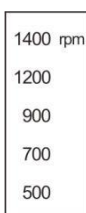

A készülék használata

3---AJTÓZÁR jelző

A világító jelzőlámpa azt jelzi, hogy az ajtó zárva van. A sérülések elkerülése érdekében az ajtó kinyitásával várja meg, amíg a jelzőlámpa kialszik.



Az ajtó kinyitásához ciklus közben nyomja meg a **START/PAUSE**  gombot, ha a **AJTO ZÁR** jelzőfény kialszik, az ajtó kinyitható.

4---GYEREKZÁR jelző

A világító jelzőfény a **GYEREKZÁR** funkció aktiválását jelzi, a kezelőpanel le van zárva.



5---KÉSLELTETÉS jelző

A világító jelzőfény a **KÉSLELTETÉS** funkció aktiválását jelzi. A digitális kijelzőn megjelenik a visszaszámlálás a kiválasztott mosási ciklus végéig.



6---ONE TOUCH jelző

A világító jelzőlámpa azt jelzi, hogy a **One Touch** mosási program van kiválasztva. A **One Touch** mosási program beállításának három módja van.



7---ÖBLÍTÉS Számláló

Amikor a jelzőfény világít, kiválaszthatja az öblítési számot, a kiválasztott öblítési szám megjelenik a digitális kijelzőn.



8---DIGITÁLIS KIJELEZŐ

1) A hátralévő idő a mosási ciklus végéig



2) Késleltetés vége



3) Öblítés



4) Hibakód



A készülék használata

A szennyes előkészítése

Értesítés: A mosógép/szövet sérülése

Idegen tárgyak (pl. érmék, gémkapcsok, tűk, szögek) károsíthatják a mosógépet vagy a készülék alkatrészeit.

Ezért vegye figyelembe a következő tippeket a mosás előkészítésekor:

- Távolítson el minden laza tárgyat vagy fémtárgyat, például biztosítótűt, gémkapcsot stb. a szennyesből.

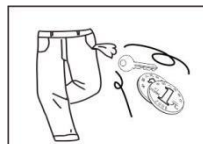

- Söpörje ki a homokot, érméket stb. a zsebéből és a mandzsettából.

- Zárja be a cipzáraikat és gombolja be a párnahuzatokat, paplanhuzatokat stb.

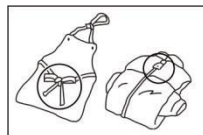

- Távolítsa el a függönyfutókat, vagy rögzítse őket egy hálósákban.

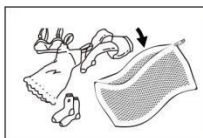

- A különösen kényes darabokat, például harisnyanadrágokat vagy csipkefüggönyöket, illetve a kisebb darabokat, például apró zoknikat vagy zsebkendőket csak hálósákban vagy párnahuzatban szabad mosni.

- Néhány tárgyat a legjobb kifordítani. Ezek közé tartoznak a kötött ruhák, nadrágok, pólók és melegítők.

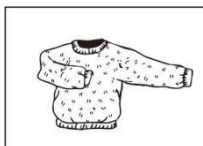

- Győződjön meg róla, hogy a drótmelltartós melltartók mosógépben moshatók.

!!FIGYELEM!! Győződjön meg róla, hogy a drótmelltartó melltartók olyan párnahuzatban vannak, amely cipzárral vagy gombbal biztonságosan zárható. Ha a drót kimunkálja magát a kosárból, akkor az áteshet a dob lyukain, és nagymértékű károkat okozhat.

A szennyesek szín és szennyezettségi fok szerinti szortírozása

Válogassa össze a mosási cikkeket szín, szennyezettségi fok és ajánlott mosási hőmérséklet-tartomány szerint.

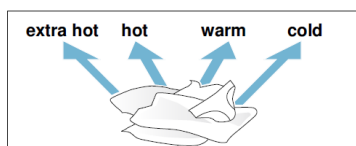
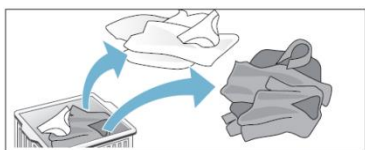

A készülék használata

- A ruhadarabok elszíneződhetnek.
- Soha ne mosson új, többszínű ruhadarabokat más ruhadarabokkal együtt.
- A fehér és a színes ruhadarabokat külön mossa. Ellenkező esetben a fehér tárgyak hajlamosak lehetnek szürkék lenni.

A szennyeződés mértéke

● Enyhe szennyeződés

Nincs látható szennyeződés vagy folt, de lehet, hogy némi szagot szívott magába. Ide tartozhatnak a könnyű nyári ruhák, például a csak egyszer viselt pólók, ingek vagy blúzok. Ágynemű vagy vendégtörülköző felfrissítésére is.

● Normál szennyeződés

Látható szennyeződések és/vagy néhány könnyű folt. Ide tartozhatnak az olyan ruhadarabok, mint a pólók, ingek vagy blúzok, amelyekben izzadtak vagy többször viseltek. Továbbá egy hétig vagy annál hosszabb ideig használt konyharuhák, kéztörölők vagy ágyneműk. Foltok nélküli függönyök, amelyeket legfeljebb fél évig nem mostak.

● Erős szennyeződés

Látható szennyeződések és foltok. Ilyenek lehetnek a konyharuhák, szövetszalvéták, babaköpenyek, gyermek felsőruházat vagy a fűvel vagy szennyeződéssel szennyezett futballmezek és pólók. Ide tartozhatnak az olyan munkaruhák is, mint az overálok és a farmer és egyéb, a külső munkához és tevékenységekhez viselt ruházat.

A készülék használata

A ruhák válogatása az ápolási címkén szereplő előírások szerint

A ruhadarabok címkéin található szimbólumok segítenek a megfelelő mosóprogram, a megfelelő hőmérséklet, a mosási ciklusok és a vasalási módszerek kiválasztásában. Ne felejtсен el egy pillantást vetni ezekre a hasznos jelzésekre!

 Wash type	 Machine wash, normal/cotton	 Machine wash, permanent press	 Machine wash, delicate/gentle	 Hand wash only	 Do not wash	 Do not wring
 Water Temp.	 Water temperature 30°C	 Water temperature 40°C	 Water temperature 50°C	 Water temperature 60°C	 Water temperature 70°C	 Water temperature 95°C
 Bleach	 Any bleach	 Non chlorine bleach	 Chlorine bleach	 Do not bleach		
 Tumble Dry type	 Normal/Cotton Heavy duty	 Permanent Press/Wrinkle resistant	 Delicate/Gentle	 Do not tumble dry		
 Tumble dry temp.	 High heat	 Medium heat	 Low heat	 No heat		
 Dry type	 Hang to dry	 Drip dry	 Dry flat	 Dry in the shade		
 Iron	 High heat	 Medium heat	 Low heat	 Do not Iron		
 Dryclean	 Any solvent	 Perchloroethylene solvent	 Petroleum solvent	 Do not dryclean		

Különböző ciklusok és funkciók

A mosási ciklus táblázata

Mosási ciklus	Hőmérséklet °C (Max)	Max. terhelés és (kg)	Leírás	A mosószer fajtája		
				Mosószer		lágyító
				Univerzális	Különlleges	
Vegyes	60	8	Pamut és szintetikus szövetek, fehér és színes ruhadarabok együtt mosásához, enyhén vagy normálisan szennyezett vegyes mosáshoz.	L / P	---	O
Pamut	60	8	Pamutból, vászonból és pamutkeverékből készült napi használatú cikkekhez	L / P	---	O
Antibakteriális	85	3	Ruhákhoz, amelyekből el kell távolítani az atkákat és az allergéneket.	L / P	---	O
Gyapjú	40	1	Gépben mosható gyapjú és gyapjúkeverék ruhákhoz	---	L / P	O
Babaruha	85	5	a gyermekruházatra jellemző szennyeződésekre kifejlesztett ciklus, amely hatékonyan eltávolítja a mosószer maradványait.	L / P	L	O
Póló	60	3	Ingek és női blúzok esetében	L / P	L	O
Ágynemű	60	6	Nagyméretű tárgyakhoz, például takarókhöz, függönyökhöz és ágytakarókhöz.	L / P	---	O
Eco 40-60	40	8	Energiahatékonysági tesztprogram	L / P	---	O
20 °C	30	2	20 °C mosáshoz	L / P	---	O
Gyors mosás	40	1	Kis mennyiségű vagy enyhén szennyezett ruhadarabokhoz, amelyeket gyorsan szeretne kimosni.	L / P	---	O
Alsónemű	60	5	Alsóneműnek.	L / P	L	O
Kabát	40	2	Gépben mosható pehelypaplan kabáthoz	---	L / P	O
Öblítés +Centrifuga	---	8	Kombinálja az öblítést és a centrifugálást a kiegészítő öblítési ciklust igénylő rakományok esetében. Csak öblítést igénylő rakományokhoz is használható.	---	---	O
Centrifuga	---	8	Ez a ciklus a kézzel mosott nehéz anyagok vagy speciálisan ápolt ruhadarabok szárítási idejének lerövidítésére használ centrifugálást.	---	---	---
Dob tisztítás	85	---	Tisztítsa meg a dobot a szennyeződések és baktériumok eltávolításával. Győződjön meg róla, hogy a dob üres	---	---	---
M-Smart	40	5	Speciális ciklus, amely egyszerűen a ONE-TOUCH gomb megnyomásával indítható.	L / P	---	O

- L=GÉL/folyékony mosószer P=por állagú mosószer O=választható ---=nem
- Folyékony mosószer használata esetén nem ajánlott az időkéleltetés aktiválása.
- Kérjük, kövesse a por vagy folyékony mosószer csomagolásán található adagolási ajánlást.
- Javasoljuk, hogy használja:
Mosópor 20 C és 80 C között
Gyapjú mosószer 20 C és 40 C között





Különböző ciklusok és funkciók

Különböző ciklusok

M-Smart mosási ciklus

Az M-Smart mosási ciklus intelligens módon képes felismerni a szennyes súlyát, és az intelligens mosás megvalósítása érdekében különböző mosási időt és hőmérsékletet alkalmaz.

"Pause" jelenik meg az érzékelési szakaszban a ciklus elindítása után, és az M-Smart mosási ciklusba a következő három módszerrel lehet belépni.

- Ha a készülék **kikapcsolt** állapotban van, nyomja meg és tartsa lenyomva a **ONE-TOUCH** gombot legalább 3 másodpercig, a készülék közvetlenül lefuttatja az M-Smart mosási ciklust, az M-Smart jelzőfényel. 
- Ha a készülék bekapcsolt állapotban van, nyomja meg és tartsa lenyomva a **ONE-TOUCH** gombot legalább 3 másodpercig, a készülék közvetlenül lefuttatja az M-Smart mosási ciklust, az M-Smart jelzőfényel. 
- Ha a készülék be van kapcsolva, nyomja meg röviden a **ONE-TOUCH** gombot, az M-Smart jelzőfénye  világít, majd nyomja  meg a START/PAUSE gombot. A készülék lefuttatja az M-Smart mosási ciklust.

Speciális mosási ciklusok

Babaruha: a gyermekruházatra jellemző szennyeződésekre kifejlesztett ciklus, amely hatékonyan eltávolítja a mosószer maradványait.

Pehelypaplan dzseki: az egyes pehelypaplanok (amelyek súlya nem haladhatja meg a 2,0 kg-ot), párnák vagy libapehellyel párnázott ruhák, például puffa dzsekik mosására szolgáló ciklus, használja ezt a speciális mosási ciklust. Javasoljuk, hogy a pehelypaplanokat úgy helyezték a dobba, hogy a szélük befelé legyen hajtva (lásd az ábrát), és a dob teljes térfogatának legfeljebb 3/4-ét használják fel. A legjobb eredmény elérése érdekében javasoljuk, hogy folyékony mosószert használjon, és azt a mosószeradagoló fiókjába helyezze.

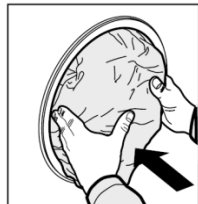

Különböző ciklusok és funkciók

Gyapjú: gyapjuszövetekhez tervezett ciklus.

- Mosás előtt ellenőrizze, hogy a ruhákon szerepel-e a "mosógépben mosható" mosási címke.
- Az eljárás befejezése után vegye ki a ruhákat gyorsan, formázza és szárítsa meg őket, hogy elkerülje a túl hosszú ideig a dobban való elhelyezés okozta deformálódást.
- A ruhák károsodásának elkerülése érdekében a víz hőmérséklete nem haladhatja meg a 40°C-ot.
- A legjobb eredmény elérése és a ruhák károsodásának csökkentése érdekében kérjük, használjon speciális mosószert a gyapjúhoz, és ne haladjon meg az 1,0 kg mosási súlyt.

Különböző funkciók

Késleltetés

Nyomja meg a **KÉSLELTETÉS** gombot a program befejezésének (KÉSLELTETÉS) idejének beállításához egyórás lépésekben, legfeljebb 24 óráig (óra). A kívánt mosási program kiválasztása után,  de a **START/PAUSE** gomb megnyomása előtt nyomja meg a **KÉSLELTETÉS** gombot, amíg a kívánt idő, pl. 8 óra meg nem jelenik a **KÉSLELTETÉS** jelzőfény világításával.

MEGJEGYZÉS: A ciklus időtartamát a beállított **Késleltetés** idő  tartalmazza.

Íme egy példa egy 1 óra: 30 perces ciklusidőre és egy 8 órás késleltetési végidőre.

8 óra jelenik meg és visszaszámlálás (kb. 6 óra: 30 perc) a mosási ciklus kezdetéig (1 óra: 30 percnél), majd a ciklus időtartama 1: 30 jelenik meg és kezdődik. A teljes időtartam megközelítőleg 8 óra.

A KÉSLELTETÉS funkció törlésének módja:

- Forgassa el a mosási ciklusválasztó gombot a mosási ciklus visszaállításához. A **KÉSLELTETÉS**  jelzőfény kialszik.

MEGJEGYZÉS:

- **A KÉSLELTETÉS** funkció nem állítható be egyes mosási ciklusokban.
- A mosási ciklus tényleges befejezési ideje eltérhet a beállított **késleltetett befejezési** időtől a vízellátási nyomástól, a vízelvezetéstől, a ruhák típusától, a vízhőmérséklettől és egyéb körülményektől függően.

Különböző ciklusok és funkciók

GŐZMOSÁS



Olyan pamutruhákhoz tervezett ciklus, amelyek nem fakulnak ki könnyen.

- A gőzkezelés csökkentheti a ruhák gyűrődését, a ruhák elérhetik az ideális páratartalmat, a legnyugodtabb állapotot, és megkönnyítheti a vasalást.
- A gőzkezelés megszabadulhat a ruhák sajátos szagától

GYERMEKZÁR



1. A **gyermekzár** funkció beállításával elkerülhető a gyermekek félrekezelése és a mosási folyamat külső beavatkozása.

2. Működés közben nyomja meg hosszan a **SEBESSÉG** gombot 3 másodpercig a **gyermekzár** funkció beállításához vagy megszüntetéséhez.

3. A **gyermekzár** funkció beállítása után a **gyermekzár**  jelzőfény kigyullad, az ajtó nem nyitható, a kezelőpanel zárva van, és a kezelőpanel összes gombja nem reagál. A gépet a mosási ciklusválasztó gombon a  szimbólum alatt lévő jel elforgatásával kapcsolhatja ki.

4. A **gyermekzár** funkció beállítása után a mosási ciklusválasztó gomb elforgatásával kikapcsolhatja a gépet. Amikor a gépet újra bekapcsolja, a gép közvetlenül lefuttatja a programot, mielőtt kikapcsolja a gépet.

Ruhák hozzáadása a program futása közben

Ha a program fut, a **START/PAUSE**  gomb hosszú megnyomásával szüneteltetheti a gépet, ha a **AJTÓ ZÁR**  jelzőfény világít, akkor az ajtó kinyitható, a mosnivaló hozzáadható vagy kivethető. A művelet befejezése után zárja be az ajtót, nyomja meg ismét hosszan a **START/PAUSE**  gombot, és a gép a megszakítás helyén folytatódik

MEGJEGYZÉS:

Ha a vízszint vagy a víz hőmérséklet a dobban túl magas, az ajtózár  jelzőfénye világít, az ajtó nem nyitható, és a program futása közben nem lehet ruhákat hozzáadni vagy kivenni.

Különböző ciklusok és funkciók

A hangjelzés leállítása

Ha a **SEBESSÉG** gombot és az **ONE TOUCH** gombot legalább 3 másodpercig egyszerre nyomva tartja, kikapcsolhatja a mosási ciklus futása közben megszólaló hangjelzést.

● A hangjelző beállítás aktiválása

Végezze el ugyanazt a műveletet, mint a törlésnél. A hangjelző beállítása egy hangjelzés után aktiválódik.

Terheléselosztó rendszer

A készülék automatikus érzékelő rendszerrel rendelkezik az excentrikus terheléshez. A fonás során, ha a ruhák egyenetlenül vannak elosztva, a készülék kiegyenlíti és beállítja a ruhákat, amíg a ruhák egyenletesen el nem oszlanak a fonás előtt. Ha a ruhák nem tudnak egyenletesen eloszlni a megadott időn belül, a készülék nem pörög, hogy elkerülje a gép erős vibrációját. Ilyenkor ellenőrizze, hogy a ruhák nincsenek-e csomósodva vagy összegabalyodva, és a ruhák átrendezése után válassza ki a "Spin" programot. Kevesebb ruha, például egy farmer, egy pulóver, egy fürdőlepedő stb. mosásakor előfordulhat, hogy a gép az egyensúlyvédelem miatt nem fejezi be a centrifugálási folyamatot. Kérjük, hogy a nagy és kis méretű ruhákat minél inkább együtt mossa, hogy a ruhák könnyebben egyenletesen kioldódjanak és a centrifugálási folyamat zökkenőmentesen befejeződjön.

MEGJEGYZÉS:

A szennyes különböző típusai és anyagai miatt a készülék automatikus beállítási és egyensúlyozási rendszere többször is kiegyenlítheti és beállíthatja a ruhákat, hogy meghosszabbítsa a fonási időt. Ez normális jelenség, nem a gép meghibásodása.

Különböző ciklusok és funkciók

Az első adag szennyes betöltése előtt

Az Ön új készülékét a gyártósor elhagyása előtt tesztelték. Ez a folyamat különböző mosási ciklusok lefuttatását foglalja magában. Ennek eredményeként kis mennyiségű víz maradhat a dobban és a lefolyórendszerben. Az első mosás előtt futtasson le egy **dobtisztítási** ciklust mosás és mosószer nélkül, hogy megtisztítsa a rendszert.

Napi használat

A szennyes előkészítése

ÜRES ZSEBEK

- Az érmék, gémkapcsok stb. károsíthatják a ruhákat és a mosógép alkatrészeit.
- A szövetek a mosási ciklus során lebomlanak, és a darabokat később kézzel kell eltávolítani.

ZÁRJON BE MINDEN CIPZÁRT, GOMBOT ÉS HORGOT. KÖSSÖN MEG MINDEN SZALAGOT VAGY ÖVET

- A kisebb ruhadarabokat (pl. nejlonharisnyák, övek stb.) és a kampós ruhadarabokat (pl. melltartók) helyezze egy szövetsákba vagy egy cipzáras párnahuzatba. Távolítsa el a függönyökről az esetleges gyűrűket, vagy helyezze a függönyöket a gyűrűkkel együtt egy szövetsákba.

A MOSÁSI CÍMKÉN SZEREPLŐ ANYAGTÍPUS/SZIMBÓLUM

- Pamut, vegyes szálú, könnyen ápolható/szintetikus anyagok, gyapjú, kézzel mosható termékek.

- Színes

Válassza szét a színes és a fehér elemeket. Az új színes cikkeket külön mossa.

- Méret

Különböző méretű tárgyak mosása ugyanabban a mosásban a mosás hatékonyságának és a cikkek dobban való eloszlásának javítása érdekében.

- Finomságok

A kényes darabokat külön mossa; ezek kíméletes kezelést igényelnek.

A készülék használata

1. Betölteni a szennyest

Nyissa ki az ajtót, és rakja be a szennyest. Töltse be a cikkeket egyenként lazán a dobba, anélkül, hogy túltöltené. Tartsa be a "Mosási ciklusok táblázatában" megadott töltésméreteket. A gép túltöltése nem kielégítő

Különböző ciklusok és funkciók

mosási eredményt és gyűrt szennyest eredményez.

2. Zárja be az ajtót

Ügyeljen arra, hogy a szennyes ne ragadjon be az ajtóüveg és a gumitömítés közé. Zárja be az ajtót úgy, hogy hallja a kattantást.

3. Nyitott vízcsap

Győződjön meg arról, hogy a készülék a vízvezetékre van-e csatlakoztatva. Nyissa meg a vízcsapot.

4. Állítsa be a kívánt programot

Válassza ki a kívánt programot a **Programválasztó** gomb segítségével. A mosási ciklus időtartama megjelenik a kijelzőn. A mosógép automatikusan megjeleníti a kiválasztott programhoz lehetséges alapértelmezett hőmérséklet- és centrifugálási sebességbeállításokat. Szükség esetén állítsa be a hőmérséklet és/vagy a centrifugálási sebesség beállítását a vonatkozó gombokkal.

● Ha szükséges, változtassa meg a hőmérsékletet

Nyomja meg a **HÖMÉRSÉKLET** gombot a hőmérséklet-beállítás fokozatos csökkentéséhez, amíg a hideg mosás be nem következik (a kijelzőn kialszik az összes hőmérsékletérték jelzőfénye). A gomb ismételt megnyomásával beállítja a lehető legmagasabb beállítást.

● Ha szükséges, változtassa meg a centrifugálási sebességet

A **SEBESÉG** gomb megnyomásával fokozatosan csökkentheti a centrifugálási sebességet, amíg a centrifugálási ciklus ki nem kapcsol (a kijelzőn kialszik az összes centrifugálási sebesség értékjelző lámpa). A gomb ismételt megnyomásával beállítja a lehető legmagasabb beállítást.

● Szükség esetén válassza ki az opciókat

Nyomja meg a gomb(ok)at az opció kiválasztásához; a megfelelő opció jelzőfénye világít.

Nyomja meg újra a gomb(ok)at az opció törléséhez, a megfelelő opció jelzőfénye kialszik.

!FIGYELEM! Ha a kiválasztott opció nem kompatibilis a beállított programmal, az inkompatibilitást egy hangjelzés jelzi, és a megfelelő opció jelzőfénye villogni kezd.

!FIGYELEM! Ha a kiválasztott opció nem kompatibilis egy másik, korábban beállított opcióval, akkor csak a legutóbbi kiválasztás marad aktív.

Különböző ciklusok és funkciók

5. Adjunk hozzá mosószert

Húzza ki a mosószera adagolót, és töltsze a mosószert (és az adalékanyagokat/lágyítót) a megfelelő rekeszekbe az alábbiakban leírtak szerint.

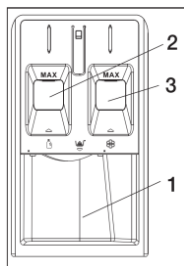

1. rekesz:
Mosópor mosószert

2. rekesz:
Folyékony mosószert

A folyékony mosószert nem haladhatja meg a "MAX" szintet.

3. rekesz:
Adalékanyagok (lágyító stb.) A textillágyító nem haladhatja meg a "MAX" szintet.

Tartsa be a mosószert csomagolásán található adagolási ajánlásokat.

A mosószert/adalékanyagok helyes adagolása fontos, mert:

- Optimalizálja a tisztítási eredményt.
- Elkerüli a mosószertfelesleg irritáló maradványait a mosásban.
- A felesleges mosószert pazarlásának elkerülése révén pénzt takarít meg.
- Védi a mosógépet azáltal, hogy megakadályozza az alkatrészek meszesedését.
- Tiszteletben tartja a környezetet a felesleges környezeti terhek elkerülése révén.

FIGYELEM! Ne használjon kézmosó mosószerteket, mert ezek túl sok habot képeznek.

FIGYELEM! Fehér pamutruhákhoz, előmosáshoz és mosáshoz por állagú mosószert használjon 60 °C felett.

FIGYELEM! Kövesse a mosószert csomagolásán megadott utasításokat.

6. A program befejezésének késleltetése

- A program későbbi időpontban történő befejezésének beállításához lásd a "**Vezérlőpanel / KÉSIELTETÉS BEFEJEZÉS**" című részt.

7. Program indítása

- Nyomja meg a **▷|| START/PAUSE** gombot. A relatív jelzőfény kigyullad, az ajtó bezáródik és az **AJTÓ ZÁR** **⊞** jelzőfény kigyullad.
- A túlfolyás elkerülése érdekében a mosószert adagolót már ne nyissa ki a futó program közben.
- A program hátralévő időtartama változhat. Olyan tényezők, mint a mosási töltet kiegyensúlyozatlansága vagy a habképződés, hatással lehetnek a program időtartamára.

Különböző ciklusok és funkciók

8.A futó program beállításainak módosítása, ha szükséges

A beállításokat a program futása közben is módosíthatja. A módosítások akkor kerülnek alkalmazásra, ha az adott programfázis még nem fejeződött be.

Egy futó program beállításainak módosítása:

- **A** ▷|| **START/PAUSE** gomb megnyomásával a futó program szünetre állítható.
- Módosítsa a beállításokat.
- A program folytatásához nyomja meg ismét a **START/PAUSE** gombot. Ha megváltoztatta a programot, ne adjon hozzá mosószert az új programhoz. Annak megakadályozására, hogy egy futó programot véletlenül (például gyerekek által) megváltoztassanak, használja a **GYERMEKZÁR** funkciót (lásd a "**Vezérlőpanel / Sebesség**" című részt).

Folyamatban lévő program szüneteltetése és szükség esetén az ajtó kinyitása.

Nyomja meg a **START/PAUSE** ▷|| gombot a futó program szüneteltetéséhez.

Ha a dobban lévő vízszint és/vagy hőmérséklet nem magas, akkor az **AJTÓ ZÁR** ☹ jelzőfénye kikapcsol. Az ajtót kinyithatja, például további szennyes hozzáadásához vagy a tévedésből betöltött szennyes eltávolításához. A program folytatásához nyomja meg ismét a **START/PAUSE** ▷|| gombot.

9.Folyamatban lévő program leállítás, ha szükséges

- A mosási ciklusválasztó gombon a ☹ szimbólum alatt lévő vonalas jelet elforgatva kapcsolja ki a gépet.
- Ha a vízszint és/vagy a hőmérséklet elég alacsony, az ajtó nem záródik, és kinyitható.
- Az ajtó zárva marad, ha a dobban magasabb a vízszint. Az ajtó feloldásához először forgassa el a mosási ciklus választó gombot a **Centrifuga** program kiválasztásához, majd nyomja meg a **SEBESSÉG** gombot a **Centrifuga** program kikapcsolásához (a kijelzőn kialszik az összes centrifugálási sebességérték jelzőfénye).
- Nyomja meg ▷|| a **START/PAUSE** gombot a **Centrifuga** program futtatásához. A ciklus során a víz kiszivattyúzásra kerül a doból. A program végén az ajtó kinyílik.

10. Kapcsolja ki a készüléket a program befejezése után

- A ciklus végén a digitális kijelzőn a "**End**" üzenet jelenik meg.
- Az ajtó csak akkor nyitható, ha a **AJTÓ ZÁR** ☹ jelzőfény kialszik.
- Ellenőrizze, hogy a **AJTÓ ZÁR** ☹ jelzőfény kialudt-e, majd nyissa ki az

Különböző ciklusok és funkciók

ajtót, és vegye ki a szennyest.

- A mosási ciklusválasztó gombon a  szimbólum alatt lévő vonalas jelet elforgatva kapcsolja ki a gépet.

Hagyja nyitva az ajtót, hogy a készülék belseje megszáradj

Gondozás és karbantartás

A készüléket úgy tervezték, hogy hosszú éveken át szolgáljon. Tartsa be az alábbi utasításokat, hogy karbantartsa és megóvja készülékét, illetve, hogy az mindig a legjobb üzemállapotban maradjon.

FIGYELMEZTETÉS ÁRAMÜTÉS VESZÉLYE

- Az áramütés veszélyének elkerülése érdekében tisztítás előtt mindig húzza ki a készüléket a konnektorból.
- Soha ne tisztítsa a készüléket magasnyomású mosóval.

A víz- és áramellátás elzárása

- Minden mosási ciklus után zárja el a vízcsapot. Ez korlátozza a készülék belsejében lévő hidraulikus rendszer kopását, és segít megelőzni a szivárgást.
- Tisztításkor és minden karbantartási munka során húzza ki a készüléket a hálózatról.

A készülék külsejének tisztítása

FIGYELMEZTETÉS ROBBANÁSVESZÉLY

A robbanásveszély elkerülése érdekében soha ne tisztítsa a készüléket gyúlékony oldószerekkel.

Szükség esetén tisztítsa meg a készülék külső felületét az alábbiak szerint:

- Használjon forró szappanos vizet vagy enyhe (nem dörzsölő) tisztítószeret.
- Dörzsölje szárazra a készülék külső felületét egy puha törülközővel.
- A maradékot azonnal távolítsa el.
- Ne használjon nagynyomású permetet.

A dob tisztítása

A dobban maradt fémtörmelék rozsdafoltokat okozhat a dobon. Soha ne használjon acélgyapotot ezek eltávolítására. Használjon klórmentes tisztítószeret, és kövesse a gyártó utasításait.

A készülék vízkőmentesítése

Amennyiben a mosási töltetekhez megfelelő mennyiségű mosószert használ, nincs szükség vízkőmentesítésre. Ha mégis szükségessé válik a készülék dobjának vízkőtelenítése, kérjük, kövesse a vízkőmentesítő termék gyártójának utasításait.

Kis mennyiségű vízkőoldó szer használható a mosódobon lévő fehér foltok

Gondozás és karbantartás

eltávolítására, amelyeket a mosódobban maradt mész- vagy ásványi lerakódások, illetve a dobben maradt fémtárgyak által okozott kis mennyiségű rozsdá okoz.

FIGYELMEZTETÉS: A vízkőoldó szerek savakat tartalmaznak, amelyek megtámadhatják a készülék részeit, és elszínezhetik a szennyeest.

A készülék ajtajának és dobjának ápolása

- Mindig hagyja nyitva a bukóajtó ajtaját, hogy megakadályozza a kellemetlen szagok kialakulását.

A vízbevezető tömlő ellenőrzése

Évente legalább egyszer ellenőrizze a vízbevezető tömlőt. Ha repedések vannak rajta, azonnal ki kell cserélni, a mosási ciklus során a víznyomás nagyon erős, és egy repedt vízbevezető tömlő könnyen szétfolyhat.

1 **Soha ne használjon használt vízbevezető tömlőt.**

A mosószeradagoló tisztítása

Ha mosószer- vagy adalékanyag-maradványok gyűlnek össze, vagy ha a vízlágyító rekesz nem elég jól kiöblített, hasznos lehet az adagoló tisztítása.

1. Nyissa ki teljesen a mosószeradagoló tálcat. Nyomja le a fiók reteszt (1), és húzza ki a tálcat (2) a készülékházból.

2. Vegye le a folyékony mosószer fedelét (3) úgy, hogy megfogja és felfelé húzza le a mosószeradagoló tálcáról.

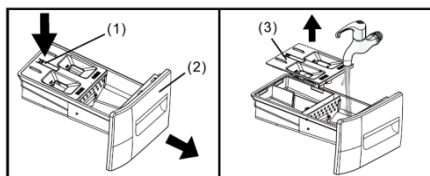

3. Tisztítsa meg a folyékony mosószer fedelét és a mosószeradagoló tálcat folyó víz alá tartva. Enyhén törölje le a maradék mosószer maradványokat.

4. Illessze fel a folyékony mosószer fedelét, csúsztassa vissza a mosószeradagoló tálcat a helyére, és zárja le biztonságosan a tálcat.

Tipp: Ne működtesse a készüléket a mosószeradagoló tálca nélkül. A tálcat mindig tartsa teljesen zárva.

Gondozás és karbantartás

A vízbevezető tömlő és a vízbevezető szelep hálós szűrőjének tisztítása

1. Zárja el a vízcsapot, és csavarja le a vízbevezető tömlőt.

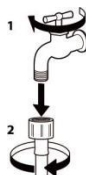

2. A tömlő végén lévő hálós szűrőt egy finom kefével gondosan tisztítsa meg.



3. Most csavarja le kézzel a készülék hátulján lévő vízbevezető tömlőt. Húzza ki fogóval a készülék hátulján lévő vízbevezető szelepből a hálós szűrőt, és óvatosan tisztítsa meg.

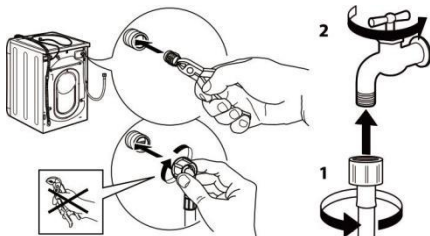

4. Helyezze be ismét a hálós szűrőt. Csatlakoztassa ismét a vízbevezető tömlőt a vízcsaphoz és a készülékhez. Ne használjon szerszámot a bemeneti tömlő csatlakoztatásához. Nyissa ki a vízcsapot, és ellenőrizze, hogy minden csatlakoztatás tömör-e.

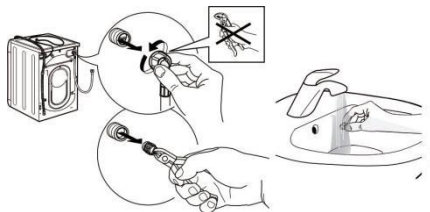

Gondozás és karbantartás

A lefolyószivattyú tisztítása

1 FIGYELMEZTETÉS LEFORRÁZÁS VESZÉLYE

A forró víz bőrsérülés veszélye!

Ön felelős azért, hogy a készülékből történő vízleeresztés és/vagy a készülék ajtajának kézi kinyitása során minden biztonsági óvintézkedést betartson.

Szükség lehet a készülék lefolyószivattyújának tisztítására, ha a készülék nem folyik le (a készülékből kiszivattyúzott víz hangja nem hallható, amikor a készüléknek le kellene folynia, és más közeli lefolyók, például egy mosogató, megfelelően lefolynak).

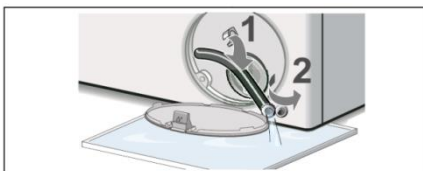

A készülék szivattyúja eltömődhet a laza törmelékektől (ez jó ok arra, hogy minden betöltés után ellenőrizze a dobot, és eltávolítsa a látható törmeléket). A nagy mennyiségű pelyhet kibocsátó szövetek szintén dugulást okozhatnak. A készülék leeresztő szivattyújához való hozzáféréshez először ki kell nyitni a szervizfedelelet (lásd az alábbi lépéseket). A szervizfedél kinyitásával a következőképpen járjon el:

1. Ha a készüléket még nem ürítették ki, próbálja meg most leüríteni. először forgassa el a mosási ciklus választógombját a **centrifugálási** program kiválasztásához, nyomja meg a **SEBESSÉG** gombot a **centrifugálási** program kikapcsolásához (a kijelzőn minden centrifugálási sebességérték jelzőfénye kialszik), majd nyomja meg a **START/PAUSE** gombot. Várjon néhány pillanatot, hogy a szivattyú leengedje a vizet a dobból. Ha a szivattyú teljesen eltömődött, a víz nem tud lefolyni, és a ciklus véget ér.
2. Zárja el a csapot, hogy ne folyjon be több víz, és ne kelljen leengedni. Kapcsolja ki a készüléket. Húzza ki a hálózati csatlakozót.
3. Nyissa ki a leeresztő szűrő fedelét.



Gondozás és karbantartás

4. A szivattyú hozzáférési nyílásában található kihúzható leeresztő tömlővel engedje le a maradék vizet egy megfelelő tartályba (legfeljebb 5,3U.S.gallon/20 liter víz engedhető le). Húzza le a tömlőről a tömítő sapkát, és fektesse a tömlőt a tartály oldalára, és hagyja, hogy a víz teljesen lefolyjon a dobból. Ha végzett, helyezze vissza a tömítő kupakot a tömlő végére, és helyezze vissza a tömlőt a tárolóhelyére.

5. A szivattyúfedelelet az óramutató járásával ellentétes irányban elfordítva vegye le. A fedél eltávolításakor kis mennyiségű maradék víz kifolyhat. Tisztítsa meg a szivattyútömlő belsejét, távolítsa el az esetleges törmeléket vagy idegen tárgyakat. Ellenőrizze, hogy a szivattyúház hátsó részén lévő járókerék most már szabadon forog-e. Távolítsa el minden szösz, törmelékot vagy tisztítószer-maradványt a szivattyúfedél és a szivattyúfedél házának meneteiről. Szerelje vissza a szivattyúfedelelet a helyére szorosan becsavarva. Fogantyú függőlegesen kell lennie.

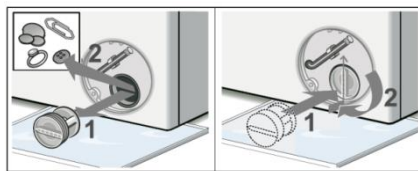

6. Zárja be a leeresztő szűrő fedelét. Törölje fel a kifolyt vizet.

Környezetvédelem



Kérjük, a feleslegessé vált hulladékot, illetve szükségtelenné vált elektronikai készülékeit ne a kommunális hulladékgyűjtőbe dobja, mert ezzel súlyosan károsítja saját és közvetlen környezetét. A meghibásodott, vagy szükségtelenné vált készülékeket helyezze a lakhelyéhez legközelebb eső elektronikus-, vagy veszélyes hulladékgyűjtőbe, ezzel segítve környezete megővését.

Hibaelhárítás

Előfordulhat, hogy a készülék időnként nem működik. Mielőtt a szervizközponthoz fordul, győződjön meg arról, hogy a probléma nem oldható meg egyszerűen az alábbi lista segítségével.

Probléma	Lehetséges okok / megoldások
A dobon színfoltok és olajfoltok vannak.	<ul style="list-style-type: none"> ● A készülék szervizmosását igényel. Futtasson le egy "Dobtisztítás" mosási ciklust mosószer és szennyes nélkül.
A gépnek szaga van	<ul style="list-style-type: none"> ● A gumi alkatrészek használata miatt a gépnek a használat kezdetén gumiszaga lesz, de a használat során a gumiszag fokozatosan eltűnik.
Az ajtó nem nyitható	<ul style="list-style-type: none"> ● A biztonsági védelmi funkció működik, és a vízhőmérséklet és/vagy a vízszint túl magas. ● A program rendben befejeződött-e, és van-e áramkimaradás. ● Aktiválva van a gyermekzár funkció? Kapcsolja ki a gyermekzár funkciót. ● Kiválaszthatja-e a késleltetési végfunkciót? Kapcsolja ki a késleltetés vége funkciót.
A gép szivárog az adagolóból	<ul style="list-style-type: none"> ● Az adagolófiók eltömődött a mosószerrel, és tisztítást igényel. ● A víznyomás túl magas, ezért le kell fordítani - fordítsa le kissé a csapot a vízvezetéken, és próbálja meg újra. ● A készülék előrebillen - A készüléknek a végső helyzetében vízszintesnek kell lennie.
A gép szivárog (az adagolón kívül)	<ul style="list-style-type: none"> ● A vízbevezető tömlő meglazult, ellenőrizze mind a szekrény, mind a csap végét . ● A bemeneti tömlő szoros, de még mindig szivárog, ha igen, cserélje ki a gumi alátéteket, vagy a vízbevezető tömlőből hiányzik a gumi alátét. ● A leeresztő tömlő nincs megfelelően rögzítve. ● Ha a gép belsejében víz szivárog, kérjük, kapcsolja ki az áramellátást, és vegye fel a kapcsolatot az értékesítés utáni részleggel karbantartás céljából.
A gép nem kapcsol be	<ul style="list-style-type: none"> ● A készülék nincs teljesen vagy nem eléggé bedugva az aljzatba ahhoz, hogy kapcsolat. ● Nincs áram a konnektorban, vagy a biztosíték kialudt a hálózati csatlakozóban.
A mosási ciklus nem indul el	<ul style="list-style-type: none"> ● Az ajtó nem záródik megfelelően. ● A POWER gombot nem nyomta meg. ● A START/PAUSE gombot nem nyomta meg. ● A vízcsapot nem nyitották meg, hogy a víz a készülékbe áramolhasson. ● A késleltetett befejezés funkciót állítottuk be.
A gép nem töltődik fel vízzel, a mosószer nem tud a dobba folyni, vagy a kijelzőn "E02" jelenik meg.	<ul style="list-style-type: none"> ● A vízbevezető tömlő elgörbült, csavarodott és meghajlott. ● A vízbevezető tömlő nincs csatlakoztatva a vízellátáshoz. ● A víznyomás túl alacsony. ● A vízcsapot nem nyitották meg, hogy a víz a gépbe áramolhasson. ● A házban nincs vízellátás. ● A vízbevezető tömlőben és/vagy a vízbevezető szelepen lévő hálós szűrő el van dugulva. ● A csaptelep és/vagy a vízellátó cső befagyott/befagyott. ● A késleltetett befejezés funkciót úgy választja ki, hogy a gép ne lépjen be a vízbe. ● A START/PAUSE gombot nem nyomta meg. ● Már így is elég víz van a hordóban.
A program indításakor engedje ki a vizet	<ul style="list-style-type: none"> ● Ez nem hiba. Kérjük, ne nyissa ki az ajtót, hogy a program lefutása előtt közvetlenül a dobba öntse a vizet, különben a gép a program indításakor a dobba öntött vizet kiürítheti,

Hibaelhárítás

Probléma	Lehetséges okok / megoldások
A vízszint túl alacsony a gép mosása közben	<ul style="list-style-type: none"> ● Ez nem hiba. A készülék vízfogyasztása a mosási ciklusban viszonylag alacsony, a vízszint a mosási ciklusban alacsonyabb, mint más típusú mosógépeknél általában.
pótvíz a mosási ciklus alatt	<ul style="list-style-type: none"> ● Ha a vízszint csökken, a gép automatikusan pótolja a vizet. ● Ha a mosandó ruhák mennyisége túl nagy, a készülék a mosási ciklus működése során többször is automatikusan pótolhatja a vizet.
Túl sok hab van a dobban, vagy a hab túlcordul a mosószeradagolóból.	<ul style="list-style-type: none"> ● A mosószer nem alkalmas gépi mosásra (a "mosógépben mosható" vagy "kézi és gépi mosás" vagy hasonló feliratnak kell szerepelnie rajta). ● Túl sok mosószert használtak - lágy vízben kevesebb mosószerre van szükség.
A nagy sebességű pörgetést többször meg kell ismételni.	<ul style="list-style-type: none"> ● A különböző típusú és anyagú ruhák miatt a készülék terhelés kiegyenlítő rendszere sokszor megingathatja és szétszórhatja a ruhákat, hogy meghosszabbítsa a fonási időt. Ez normális jelenség, nem a gép meghibásodása.
A gép nem forog	<ul style="list-style-type: none"> ● A SEBESSÉG gomb megnyomásával kikapcsolja a SEBESSÉG gombot, hogy a kijelzőn kialakjon az összes pörgési sebességérték jelzőfénye.
A gép sokat vibrál a centrifugálási ciklus alatt.	<ul style="list-style-type: none"> ● A lábak nem lettek beállítva, így a gép ringatózni tud. ● Új beszerelés - Vagy a Transit csavarok, beleértve a műanyag távtartót, vagy a A polisztirol csomagolást nem távolították el a gép telepítésekor. ● A készülék beszorult a szekrények és/vagy a falak közé. ● A terhelés enyhe egyensúlyhiányos állapotban van, és a készülék forog, de alacsonyabb fordulatszámon.
A pörgés hatása nem ideális.	<ul style="list-style-type: none"> ● Kevesebb ruha, például egy farmer, egy pulóver, egy fürdőlepedő stb. mosásakor előfordulhat, hogy a gép az egyensúlyvédelem miatt nem fejezi be a centrifugálási folyamatot. ● Ha a rakomány enyhén egyensúlyhiányos állapotban van, és a készülék forog, de alacsonyabb fordulatszámon, nem a ciklus alapértelmezett centrifugálási sebességén vagy a ciklushoz beállított centrifugálási sebességén.
A gép nem ürít, lassan ürít, vagy a kijelzőn "E03" jelenik meg.	<ul style="list-style-type: none"> ● A lefolyócső teteje túl magasan van - A padlótól 65 és 100 cm közötti magasságban kell felszerelni. ● A szivattyú szűrője eltömődött. ● A lefolyótömlő elgömbült, csavarodott vagy meghajlott. ● A lefolyócső eltömődött vagy befagyott.
A programidő megáll a visszaszámlálás a nagysebességű pörgetési folyamatba való belépés előtt.	<ul style="list-style-type: none"> ● Ez nem hiba. A készülék terhelés kiegyenlítő rendszere hosszú ideig imbolyog és szétszórja a ruhákat a dobban, hogy elérje az egyensúlyt és befejezze a nagysebességű fonást; Az imbolygás és szétszóródás során a programidő megáll a visszaszámlálásban, mielőtt a készülék belépne a nagysebességű fonási folyamatba.
A program túl sokáig tart	<ul style="list-style-type: none"> ● A programidő a víznyomás, a bejövő vízmennyiség és a víznyomás függvényében változik. hőmérséklet, és ha a mosási töltet egyensúlya megbomlik. Ez növeli a A programidők ennek megfelelően (lásd "A nagy sebességű pörgetést sokszor kell megismételni").
A gép zajos	<ul style="list-style-type: none"> ● Pörgetés közben mindig lesz némi motor-, szivattyú- és dobzaj. ● A mosógép más tárgyakhoz ér. ● Az idegen anyagok, például hajtűk vagy fémtárgyak a dobba vagy a kádba esnek.

Hibaelhárítás

Probléma	Lehetséges okok / megoldások
A gép folyamatosan megtelik vízzel, és folyamatosan lefolyik a víz.	<ul style="list-style-type: none">● A lefolyócső teteje túl alacsonyan van - A padlótól 65 és 100 cm közötti magasságban kell felszerelni (lásd "Beépítés").● A lefolyócső vége túlságosan belenyomódott az állócsőbe, az a tömlő könyökét 100 mm-re (4") kell felszerelni a lefolyócső végétől.● A lefolyótömlő vége a kiürített vízbe merül.
Az elfolyó víz visszaáramlik a készülékbe.	<ul style="list-style-type: none">● Ha a lefolyótömlő vége hozzáér az elfolyó vízhez (a mosógépből lefolyó vízhez), az (az elfolyó víz) visszaszívódhat a készülékbe, és károsíthatja a készüléket vagy a textíliákat.
A kezelőpanel helyi része fűtött	<ul style="list-style-type: none">● Ez a vezérlőpanel hátulján lévő számítógépes lapon lévő elektronikus alkatrészek enyhe melegedési hatása.
Általános	<ul style="list-style-type: none">● A készülék olyan érzékelőket tartalmaz, amelyek a mosási ciklus során nyomon követik a folyamatot (pl.: vízszint, hőmérséklet, egyensúlyon kívüli terhelések, mosási idő/folyamat). Normális esetben, ha a készülék sikeresen befejezi a ciklust, akkor valószínűleg nincs semmi baj!

Hibaelhárítás

A következő hibák esetén az elektronikai rendszer érzékeli a hibaállapotot, a hangjelzés megszólal, és a következő hibakódok jelennek meg a kezelőpanelen:

Hibakódok	Hiba típusa	Lehetséges okok / megoldások
E02	Nincs bemeneti víz	<ul style="list-style-type: none">● Ellenőrizze, hogy a csap be van-e kapcsolva? El van-e zárva a vízellátás? Elzáródott-e a vízbeömlő tömlőben lévő hálós szűrő és a vízbeömlő szelep? és nem fagyott-e be a készülék vízbeömlő tömlője? Szüntesse meg a fenti hiba okokat. Ha a hibakód továbbra is fennáll, forduljon a szervizközponthoz javítás céljából.
E03	Rendellenes vízvezetés	<ul style="list-style-type: none">● Tisztítsa meg a szivattyú szűrőjét.● Ellenőrizze, hogy a lefolyócső nem hajlott, csavarodott vagy eltömődött-e? Szüntesse meg a fenti hiba okát. Ha a hibakód továbbra is fennáll, forduljon a szervizközponthoz javítás céljából.
U4	Ajtózár meghibásodása	<ul style="list-style-type: none">● Az ajtó nem záródik a helyén, és az ajtózár nem működik rendesen. Zárja be újra az ajtót, fordítsa a mosási ciklusválasztó gombot "OFF" állásba az áramellátás kikapcsolásához, majd a mosási ciklusválasztó gombot elforgatva válasszon ki egy tetszőleges mosási programot, és a ▶ gram újraindításához nyomja meg a START/PAUSE gombot. Szüntesse meg ezt a hiba okát. Ha a hibakód továbbra is fennáll, forduljon a szervizközponthoz javítás céljából.● Ha a hibakód megjelenik, és nem tudja kinyitni az ajtót, az ajtózár meghibásodhat, kérjük, forduljon a szervizközponthoz javítás céljából.
H	A dobban magas a hőmérséklet	<ul style="list-style-type: none">● Nyomja meg a START/PAUSE gombot a készülék működésének felfüggesztéséhez, és várjon néhány percet. Amikor a dob hőmérséklete biztonságos tartományba csökken, és a kijelzőn megjelenő hibakód megszűnik, nyomja meg a START/PAUSE gombot a program folytatásához. Ha a hibakód továbbra is fennáll, forduljon a szervizközponthoz javítás céljából.
EXX	Egyéb hibák	<ul style="list-style-type: none">● Fordítsa a mosási ciklus választó gombot a "OFF" állásba az áramellátás kikapcsolásához, húzza ki a hálózati kábelt, és a lehető leghamarabb forduljon a szervizközponthoz javítás céljából.

Megjegyzés: A **START/PAUSE** gomb újbóli megnyomása előtt feltétlenül ellenőrizze a hiba okát és szűrje le meg a hibát. Ha a hibakód megszűnt, a készülék tovább fog működni, ha pedig a hibakód továbbra is fennáll, kérjük, húzza ki a tápkábelt, és hívja fel ügyfélszolgálati központunkat segítségért, amint lehetséges.

Ne feledje, hogy a leírtak szerint a helytelen telepítés okozta problémák esetén szervizhívásért fizetnie kell.

Ha nem üríti ki a zsebek tartalmát, az a szivattyú vagy a lefolyócső eltömődését okozhatja, vagy károsíthatja a gépet.

Ne mossa azokat a termékeket, amelyeken nincs mosási címke, vagy ne mossa azokat a termékeket, amelyeket nem mosógépben moshatónak szántak.

Termékinformációs adatlap

A BIZOTTSÁG (EU) 2019/2014 FELHATALMAZÁSON ALAPULÓ RENDELETE a háztartási mosógépek és a háztartási mosó-szárítógépek energiahatékonysági címkézéséről

A szállító neve vagy védjegye: HAUSMEISTER

A szállító címe: Hausmeister Elektronikai Kft., Fáy utca 5., 1139 Budapest, HU

Modellazonosító: HM2814

Általános termékparaméterek:

Paraméter	Érték	Paraméter	Érték	
Névleges kapacitás ^(a) (kg)	8,0	Méretek cm-ben	Ma-gasság	85
			Széles-ség	60
			Mélység	52
Energiahatékonysági mutató ^(a) (EEL _w)	44,2	Energiahatékonysági osztály ^(a)	A	
Mosáshatékonysági mutató ^(a)	1,031	Öblítési hatékonyság (g/kg) ^(a)	5,0	
Energiafogyasztás, kWh/ciklus, az eco 40-60 program alapján, teljes és részleges töltet kombinálása mellett. A tényleges energiafogyasztás a készülék használatának módjától függ.	0,402	Vízfogyasztás, liter/ciklus, az eco 40-60 program alapján, teljes és részleges töltet kombinálása mellett. A tényleges vízfogyasztás a készülék használatának módjától és a víz keménységétől függ.	47	
Maximális hőmérséklet a kezelt textilben ^(a) (°C)	Névleges kapacitás	Súlyozott maradék nedvességtartalom ^(a) (%)	62,0	
	Fél töltet			26
	Negyed töltet			21
Centrifugálási sebesség ^(a) (fordulat/perc)	Névleges kapacitás	Centrifugálási hatékonysági osztály ^(a)	C	
	Fél töltet			1 400
	Negyed töltet			1 400

A program időtar- tama ^(a) (óra:perc)	Névle- ges ka- pacitás	3:38	Típus	Szabadon álló
	Fél töl- tet	2:47		
	Negyed töltet	2:47		
Levegőben terje- dő akusztikus zaj- kibocsátás a cent- rifugálási szakasz- ban ^(a) (1 pW-ra vo- natkoztatott dB(A))		76	A levegőben terjedő akusztikus zajkibocsátás osztálya ^(a) (cent- rifugálási szakasz)	B
Kikapcsolt üzem- mód (W) (adott esetben)		0,50	Készenléti üzemmód (W) (adott esetben)	0,50
Programkésleltetés (W) (adott esetben)		4,00	Hálózatvezérelt készenléti üzemmód (W) (adott esetben)	Nem alkalmazandó
A szállító által vállalt jótállás minimális időtartama: 24 hónap				
Ezt a terméket úgy tervezték, hogy ezüstionokat bocsásson ki a mosási ciklus alatt			NEM	
Kiegészítő információk:				
Internetes hivatkozás a szállító honlapjára, ahol az (EU) 2019/2023 bizottsági rendelet II. melléklete 9. pontjában foglalt információ megtalálható: www.hausmeister.hu				

(a) Az eco 40-60 program alapján.

A modellt forgalomba hozták az Unió piacán Legkorábbi időpont: 28/02/2026.		
EPREL-nyilvántartási szám: 2580091 https://eprel.ec.europa.eu/qr/2580091		
Szállító: HAUSMEISTER ELEKTRONIKAI KFT (Importőr)	Weboldal: www.hausmeister.hu	
Ügyfélszolgálat:		
Név: Hausmeister Elektronikai Kft.	Weboldal: www.hausmeister.hu	
E-mail: szerviz@hausmeister.hu	Telefonszám: +36 1 451 3379	
Cím: Fáy utca 5. 1139 Budapest Magyarország		

Importőr/Forgalmazó: Hausmeister Elektronikai Kft. 1139 Budapest Fáy utca 5.
Ügyfélszolgálat, információ: ugyfelszolgalat@hausmeister.hu

Termék megnevezése:	Típusa:	Gyári száma:	Vételára:
---------------------	---------	--------------	-----------

Eladó szervezet (a vállalkozás) megnevezése, címe:

Vásárlás napja:

Bizonylat száma:

Eladó aláírása
PH

Beüzemelés dátuma

Szakember megnevezése (igazolvány száma).....

Szerelő aláírása
PH

JÓTÁLLÁSI SZELVÉNYEK

Bejelentés időpontja:..... Kijavításra átvétel időpontja:..... Bejelentett hiba:..... Elvégzett javítás:..... Javítás dátuma:..... A jótállás – kijavítás időtartamával meghosszabbított – új határideje:..... Szerviz neve:.....	Bejelentés időpontja:..... Kijavításra átvétel időpontja:..... Bejelentett hiba:..... Elvégzett javítás:..... Javítás dátuma:..... A jótállás – kijavítás időtartamával meghosszabbított – új határideje:..... Szerviz neve:.....
---	---

Bejelentés időpontja:..... Kijavításra átvétel időpontja:..... Bejelentett hiba:..... Elvégzett javítás:..... Javítás dátuma:..... A jótállás – kijavítás időtartamával meghosszabbított – új határideje:..... Szerviz neve:.....	Bejelentés időpontja:..... Kijavításra átvétel időpontja:..... Bejelentett hiba:..... Elvégzett javítás:..... Javítás dátuma:..... A jótállás – kijavítás időtartamával meghosszabbított – új határideje:..... Szerviz neve:.....
---	---

TÁJÉKOZTATÓ A JÓTÁLLÁSI JOGOKRÓL

A Polgári Törvénykönyvről szóló 2013. évi V. törvény 8:1 §. alapján: fogyasztó: a szakmája, önálló foglalkozása vagy üzleti tevékenysége körén kívül eljáró természetes személy.

A fogyasztók részére eladott és a Hausmeister Elektronikai Kft. által forgalmazott háztartási készülékekre vonatkozó jótállási idő 2 év (kivéve a 250.000 Ft eladási ár felett, mely esetben a jótállási idő 3 év) az alábbiak szerint:

Értékhatar	Jótállási idő	Melyből jogszabályi alapon kötelező	Melyből önként vállalt vagy szerződéses
10.000 forintot elérő, de 250.000 forintot meg nem haladó eladási ár esetén	2 év	2 év	-
250.000 forint eladási ár felett	3 év	3 év	-

A gázüzemű készülékek esetében az önként vállalt, vagy szerződéses jótállási időt akkor vállalja a Hausmeister Elektronikai Kft. amennyiben a készüléket a Hausmeister Elektronikai Kft. szerződött szervizpartnerre helyezi üzembe.

A jótállási határidő a fogyasztási cikk fogyasztó részére történő átadása, vagy ha az üzembe helyezést a vállalkozás, a forgalmazó vagy ezek megbízottja végzi, az üzembe helyezés napjával kezdődik. Ha a fogyasztó a fogyasztási cikket az átadástól számított hat hónapon túl helyezeti üzembe, akkor a jótállási határidő kezdő időpontja a fogyasztási cikk átadásának napja. A fogyasztási cikk kijavítása esetén a jótállás időtartama meghosszabbodik a javításra átadás napjától kezdve azzal az idővel, amely alatt a fogyasztó a fogyasztási cikket a hiba miatt rendeltetésszerűen nem használhatta.

Nem tartozik jótállás alá a hiba, ha annak oka a termék fogyasztó részére való átadását követően lépett fel, így például, ha a hibát

- szakszerűtlen üzembe helyezés (kivéve, ha az üzembe helyezést a vállalkozás, a forgalmazó vagy annak megbízottja végezte el, illetve ha a szakszerűtlen üzembe helyezés a használati-kezelési útmutató hibájára vezethető vissza)
 - rendeltetésszerű használat, a használati-kezelési útmutatóban foglaltak figyelmen kívül hagyása,
 - helytelen tárolás, helytelen kezelés, rongálás,
 - elemi kár, természeti csapás, törés
 - karbantartás hiánya
- okozta.

Jótállás keretébe tartozó hiba esetén a fogyasztó választása szerint

- kijavítást vagy kicserélést követelhet, kivéve, ha a választott igény teljesítése lehetetlen, vagy ha a kötelezően alkalmazandó jogszabályok alapján a vállalkozás jogosult arra hivatkozni, hogy ez a vállalkozásnak a másik igény teljesítésével összehasonlítva aránytalan többletköltséget eredményezne, figyelembe véve a szolgáltatás hibátlan állapotban képviselt értékét, a szerződésszegés súlyát és a jótállási igény teljesítésével a fogyasztónak okozott érdeksérelmet.
- az ellenszolgáltatás arányos leszállítását igényelheti, vagy elállhat a szerződéstől, ha a vállalkozás a kijavítást vagy a kicserélést nem vállalta, e kötelezettségének megfelelő; vagy amennyiben jogszabály erre nézve határidőt állapít meg, az adott jogszabályi határidőn belül, a fogyasztó érdekeit kímélve nem tud eleget tenni, vagy ha a fogyasztónak a kijavításhoz vagy a kicseréléshez fűződő érdeke megszűnt. Jelentéktelen hiba miatt elállásnak nincs helye.

A fogyasztó a választott jogáról másira térhet át. Az áttéréssel okozott költséget köteles a vállalkozásnak megfizetni, kivéve, ha az áttérésre a vállalkozás adott okot, vagy az áttérés egyébként indokolt volt.

Ha a fogyasztó a termék meghibásodása miatt a vásárlástól (üzembe helyezésre kötelezett termékek esetén az üzembe helyezéstől) számított három munkanapon belül érvényesít csereigényt, a vállalkozás nem hivatkozhat aránytalan többletköltségre, hanem köteles a terméket kicserélni, feltéve, hogy a meghibásodás a rendeltetés szerű használatot akadályozza.

Ha az e rendeletben meghatározott jótállási időtartam alatt a fogyasztási cikk első alkalommal történő javítása során a vállalkozás részéről megállapítást nyer, hogy a fogyasztási cikk nem javítható, a fogyasztó eltérő rendelkezése hiányában a vállalkozás köteles a fogyasztási cikket nyolc napon belül kicserélni. Ha a fogyasztási cikk cseréjére nincs lehetőség, a vállalkozás köteles a jótállási jegyen, ennek hiányában a fogyasztó által bemutatott, a fogyasztási cikk ellenértékének megfizetését igazoló bizonylaton – az általános forgalmi adóról szóló törvény alapján kibocsátott számlán vagy nyugtán – feltüntetett vételárat nyolc napon belül a fogyasztó részére visszatéríteni.

Ha az e rendeletben meghatározott jótállási időtartam alatt a fogyasztási cikk három alkalommal történő kijavítást követően ismét meghibásodik, – a fogyasztó eltérő rendelkezése hiányában – a vállalkozás köteles a fogyasztási cikket nyolc napon belül kicserélni. Ha a fogyasztási cikk kicserélésére nincs lehetőség, a vállalkozás köteles a jótállási jegyen, ennek hiányában a fogyasztó által bemutatott, a fogyasztási cikk ellenértékének megfizetését igazoló bizonylaton – az általános forgalmi adóról szóló törvény alapján kibocsátott számlán vagy nyugtán – feltüntetett vételárat nyolc napon belül a fogyasztó részére visszatéríteni.

Ha a fogyasztási cikk kijavításra a kijavítási igény vállalkozás részére való közlésétől számított harmincadik napig nem kerül sor, – a fogyasztó eltérő rendelkezése hiányában – a vállalkozás köteles a fogyasztási cikket a harmincnapos határidő eredménytelen elteltét követő nyolc napon belül kicserélni. Ha a fogyasztási cikk cseréjére nincs lehetőség, a vállalkozás köteles a jótállási jegyen, ennek hiányában a fogyasztó által bemutatott, a fogyasztási cikk ellenértékének megfizetését igazoló bizonylaton – az általános forgalmi adóról szóló törvény alapján kibocsátott számlán vagy nyugtán – feltüntetett vételárat a harmincnapos kijavítási határidő eredménytelen elteltét követő nyolc napon belül a fogyasztó részére visszatéríteni.

Nem számít bele a jótállási időbe a kijavítási időnek az a része, amely alatt a fogyasztó a terméket nem tudja rendeltetés szerűen használni.

A jótállási kötelezettség teljesítésével kapcsolatos költségek a vállalkozást terhelik.

A rögzített bekötésű, illetve a 10 kg-nál súlyosabb, vagy tömegközlekedési eszközön kézi csomagként nem szállítható terméket – a járművek kivételével – az üzemeltetés helyén kell megjavítani. Ha a javítás az üzemeltetés helyén nem végezhető el, a le- és felszerelésről, valamint az el- és visszaszállításról a vállalkozás, vagy – a javítószolgálatnál közvetlenül érvényesített kijavítás iránti igény esetén - a javítószolgálat gondoskodik.

A jótállás nem érinti a fogyasztó jogszabályból eredő – így különösen kellék- és termékszavatossági, illetve kártérítési – jogait és jogainak érvényesítését. Hibás teljesítés esetén a fogyasztót a jogszabály szerinti kellékszavatossági jogok gyakorlása térítésmentesen megilleti.

Fogyasztói jogvita esetén a fogyasztó a vármegyei (fővárosi) kereskedelmi és iparkamarák mellett működő békéltető testület eljárását is kezdeményezheti.

A jótállásból eredő jogok a jelen pontban foglalt kivételtől eltekintve jótállási jeggyel érvényesíthetőek, amelyek nem tehető feltételévé a fogyasztási cikk felbontott csomagolásának a fogyasztó általi visszaszolgáltatása. Jótállási jegy fogyasztó

rendelkezésére bocsátásának elmaradása esetén a szerződés megkötését bizonyítottan kell tekinteni, ha az ellenérték megfizetését igazoló bizonylatot - az általános forgalmi adóról szóló törvény alapján kibocsátott számlát vagy nyugtát (melyen a termék egyértelműen beazonosítható) - a fogyasztó bemutatja. Ebben az esetben a jótállásból eredő jogok az ellenérték megfizetését igazoló bizonylattal érvényesíthetőek.

A fogyasztó a jótállás iránti igényét a vállalkozás székhelyén, bármely telephelyén, fióktelepén, vagy a Hausmeister Elektronikai Kft. szerződött szervizpartnerinél bejelentheti.

A vállalkozás a minőségi kifogás bejelentésekor a fogyasztó és vállalkozás közötti szerződés keretében eladott dolgokra vonatkozó szavatossági és jótállási igények intézésének eljárási szabályairól szóló 19/2014. (IV. 29.) NGM rendelet (a továbbiakban: NGM rendelet) 4. §-a szerint köteles – az ottmeghatározott tartalommal – jegyzőkönyvet felvenni és annak másolatát haladéktalanul és igazolható módon a fogyasztó rendelkezésére bocsátani.

GÁZFOGYASZTÓ KÉSZÜLÉKEK ÜZEMBE HELYEZÉSE

Gázfogyasztó készülék üzembe helyezését a 2008. évi XL. törvény alapján csak arra jogosult szakember végezheti! A gázfogyasztó készülék fogyasztói vezetékre történő csatlakozáshoz szükséges eszközök és alkatrészek nem képezik a vásárolt termék részét. Azok szükségességét a beüzemelést végző szakember határozza meg és annak költsége nem része a készülék vételárának.

SZERVIZJEGYZÉK

A Hausmeister Elektronikai Kft. aktuális szervizjegyzékét a mellékelt QR kód segítségével vagy a <https://www.hausmeister.hu/serviz-es-garancia> menüpont alatt tekintheti meg.

