

Hausmeister

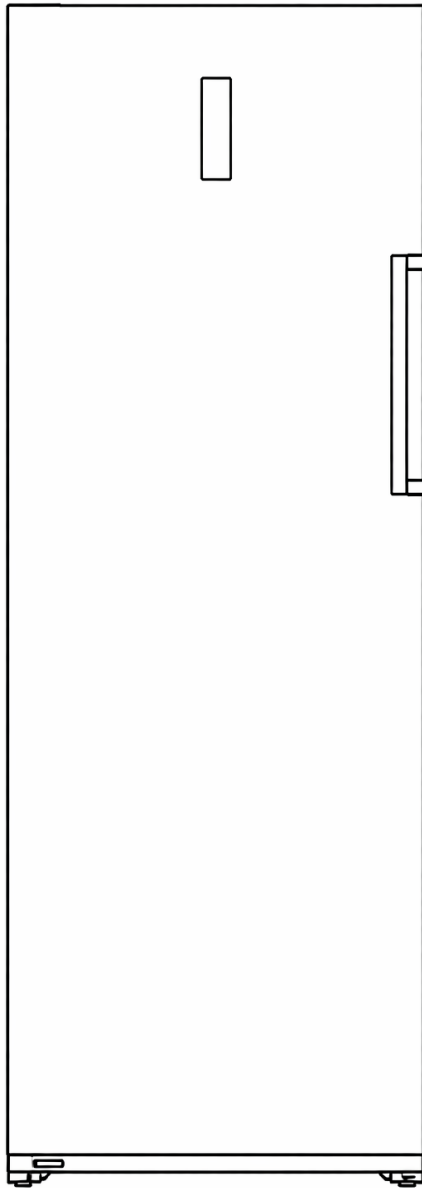

Fagyasztószekrény

HM4187 E I

HASZNÁLATI ÚTMUTATÓ

Biztonsági információk

Az ön biztonsága és a helyes használat biztosítása érdekében a készülék telepítése és első használata előtt olvassa el figyelmesen a használati útmutatót, annak tippjeivel és figyelmeztetéseivel együtt. A szükségtelen hibák és balesetek elkerülése érdekében fontos annak biztosítása, hogy a készüléket használó emberek alaposan ismerjék a készülék működését és biztonsági jellemzőit. Őrizze meg ezt az útmutatót, és győződjön meg róla, hogy a készülék közelében marad, ha azt mozgatják vagy eladják, hogy mindenki, aki azt a készülék élettartama alatt használja, megfelelő tájékoztatást kapjon annak használatáról és a biztonságról.

Az élet és a vagyon biztonsága érdekében tartsa be a használati útmutatóban szereplő óvintézkedéseket, mivel a gyártó nem felel a mulasztás okozta károkért.

Gyermekek és kiszolgáltatók személyek biztonsága

- A készüléket 8 éven felüli gyermekek és csökkent fizikai, érzékszervi vagy mentális képességekkel, illetve nem megfelelő tapasztalattal és ismeretekkel rendelkező személyek akkor használhatják, ha felügyelettel vagy utasításokkal látják el őket a készülék biztonságos használatára vonatkozóan, és megértik a kapcsolódó veszélyeket.
- 8 év feletti gyermekek be- és kirakodhatnak a készülékbe.
- A gyermekeket felügyelni kell annak biztosítása érdekében, hogy ne játszanak a készülékkel.
- Tisztítást és a felhasználói karbantartást nem végezhetik gyermekek, kivéve, ha 8 év feletti és biztosított a felügyeletük.
- Minden csomagolást tartson távol gyermekektől. Fulladásveszély áll fenn.

Biztonsági információk

- Ha leselejtezi a készüléket, húzza ki a csatlakozót a konnektorból, vágja le a csatlakozókábelt (a készülékhez a lehető legközelebb), majd vegye le az ajtót, így megakadályozza, hogy a gyermekek azzal játszanak és áramütést szenvedjenek, vagy bezárják magukat a készülékbe.
- Ha ez a mágneses ajtó tömítéssel rendelkező készülék egy régebbi készüléket helyettesít, amelynek rugózára (retesz) van az ajtón vagy a fedélen, ügyeljen arra, hogy a rugózár használhatatlanná váljon, mielőtt a régi készüléket eldobná. Ez megakadályozza, hogy gyermekek számára halálos csapdává váljon.

Általános biztonság

FIGYELEM! A szellőzőnyílásokat a készülék burkolatában vagy a beépített szerkezetben tartsa szabadon.

FIGYELEM! A leolvasztás folyamatának felgyorsításához ne használjon mechanikus eszközöket vagy egyéb eszközöket, kivéve a gyártó által ajánlottakat.

! FIGYELEM ! Ne sértse meg a hűtőközeg-kört.

FIGYELEM! A hűtőberendezésekben ne használjon más elektromos készülékeket (például fagyaltkészítőket), kivéve, ha ezeket a gyártó erre a célra jóváhagyta.

FIGYELEM! Ne érintse meg a villanykörtét, ha hosszú ideig világít, mert nagyon forró lehet. (amennyiben van lámpa a rekeszben)

! FIGYELEM! A készülék elhelyezésekor ügyeljen arra, hogy a tápkábel ne legyen elakadva vagy sérült.

FIGYELEM! Ne helyezzen többszörös hordozható aljzat-kimeneteket vagy hordozható tápfeszültségeket a készülék hátuljához.

- Ne tároljon robbanóanyagokat, például gyúlékony hajtóanyaggal ellátott aeroszolos flakonokat a készülékben.

- Az izobután (R-600a) hűtőközeg a készülék hűtőkörében található, amely magas szintű környezeti kompatibilitással bíró földgáz, amely ugyanakkor tűzveszélyes.

- A készülék szállítása és telepítése során győződjön meg arról, hogy a hűtőkör egyik alkotóeleme sem sérül meg.

- Kerülje a nyílt lángot és a gyújtóforrásokat

- Alaposan szellőztesse azt a helyiséget, amelyben a készülék található

- Vesztélyes a műszaki adatok megváltoztatására vagy a termék bármilyen módosítására. A kábel sérülése rövidzárlatot, tüzet és/vagy áramütést okozhat.

- A készüléket háztartásokban és hasonló alkalmazásokban történő használatra terveztük, úgy mint:

- a személyzeti konyhák üzletekben, irodákban és más munkakörnyezetekben;

- parasztházakban és szállodákban, motelekben és más lakókörnyezetben található ügyfelek által;

- szoba reggelivel, típusú környezetben;

FIGYELMEZTETÉS - Az elektromos alkatrészeket (dugó, tápkábel, kompresszor stb.) hivatalos szervizképviselő vagy képzett szervizszemélyzet cserélheti ki.

VIGYÁZAT! A készülékkel együtt szállított izzó „különleges felhasználású izzó”, amely csak a szállított készülékkel használható. Ez a "speciális felhasználású lámpa" nem használható háztartási világításhoz. (Amennyiben van lámpa a rekeszben)

- A tápkábelt nem szabad meghosszabbítani.

- Ellenőrizze, hogy a hálózati csatlakozódugó nincs-e benyomódva vagy nem sérült-e a készülék hátulja miatt.

A benyomódott vagy sérült hálózati csatlakozó túlmelegedhet és tüzet okozhat.

- Ügyeljen arra, hogy hozzáférjen a készülék hálózati csatlakozójához.
- Ne húzza a hálózati kábelt.
- Ha a hálózati csatlakozóaljzat meglazult, ne dugja be a hálózati csatlakozót. Áramütés vagy tűz veszélye áll fenn.
- A lámpa nélkül tilos a készülék üzemeltetése (Amennyiben van lámpa a rekeszben)
- A készülék nehéz. Óvatosan kell mozgatni.
- Ne távolítsa el és ne érintse meg az elemeket a fagyasztó rekeszéből, ha keze párás/nedves, mert ez a bőr lehorzsolódását vagy fagyási/égési sérüléseket okozhat.
- Kerülje a készülék hosszantartó közvetlen napfénynek való kitételét.

Napi használat

- Ne tegyen meleg dolgot a készülék műanyag alkatrészeire.
- Ne helyezzen élelmiszert közvetlenül a hátsó falhoz.
- A fagyasztott élelmiszereket nem szabad újrafagyasztani, miután kiolvadtak. (Amennyiben van fagyasztó rekesz)
- Az előrecsomagolt fagyasztott élelmiszereket a fagyasztott élelmiszerek gyártójának utasításai szerint tárolja. (Amennyiben van fagyasztó rekesz)
- A készülékek gyártójának tárolási ajánlásait szigorúan be kell tartani. Lásd a vonatkozó utasításokat.
- Ne helyezzen szénsavas italokat a fagyasztórekeszbe, mert ez megnöveli a nyomást a tartályban, ami felrobbanhat, és ezzel károsíthatja a készüléket. (Amennyiben van fagyasztó rekesz)
- A pálcikás jégkrém fagyási sérülést okozhat, ha egyenesen a készülékből fogyasztják. (Amennyiben van fagyasztó rekesz)
- Az étel szennyeződésének elkerülése érdekében kérjük, tartsa be az alábbi utasításokat
- Az ajtó hosszú időre történő kinyitása a készülékrekeszekben a hőmérséklete jelentős emelkedését idézheti elő.
- Rendszeresen tisztítsa az élelmiszerekkel érintkezésbe kerülő felületeket és az elérhető vízelvezető rendszereket.
- Tisztítsa meg a víztartályokat, ha azokat 48 órán át nem használta; öblítse ki a vízellátáshoz csatlakozó vízrendszert, ha a vizet 5 napig nem engedte le.
- A nyers húst és halat megfelelő rekeszekben tárolja a hűtőszekrényben, hogy ne érintkezzenek más élelmiszerekkel vagy ne csepegjenek rá azokra.

- A kétcsillagos fagyasztott ételrekeszek (ha vannak a készülékben) alkalmasak előre fagyasztott ételek tárolására, fagylalt tárolására vagy elkészítésére, valamint jégkockák készítésére.
- Az egy-, két- és háromcsillagos rekeszek (ha vannak a készülékben) nem alkalmasak friss élelmiszerek fagyasztására.
- Ha a készüléket hosszú ideig üresen hagyja, kapcsolja ki, olvassza le, tisztítsa meg, szárítsa meg és hagyja nyitva az ajtót, hogy megakadályozza penész kialakulását a készülékben.

Ápolás és tisztítás

- Karbantartás előtt kapcsolja ki a készüléket, és húzza ki a hálózati csatlakozót a hálózatról; foglalatból.
- Ne tisztítsa a készüléket fémtárgyakkal.
- Ne használjon éles tárgyakat a készülékről a jég eltávolításához. Használjon műanyag kaparót. (Amennyiben van fagyasztó rekesz)
- Rendszeresen ellenőrizze a hűtőszekrényben lévő lefolyót vagy a kiolvadt vizet. Ha szükséges, tisztítsa meg a lefolyót. Ha a lefolyó eltömődött, a víz összegyűlik a készülékben. (Amennyiben van friss élelmiszertároló rekesz)

Telepítés

Fontos! Elektromos csatlakoztatásnál figyelmesen kövesse a külön bekezdésekben megadott utasításokat.

- Csomagolja ki a készüléket, és ellenőrizze, hogy vannak-e rajta sérülések. Ne csatlakoztassa a készüléket, ha az sérült. A lehetséges károkat azonnal jelentse a vásárlás helyén. Ebben az esetben tartsa meg a csomagolást.

⚡ FIGYELMEZTETÉS ⚡

A készülék hálózati kábelén olyan csatlakozó van, amely megegyezik az általános fali csatlakozókéval, hogy csökkentse az áramütés kockázatának lehetőségét. Minden esetben ellenőrizze, hogy hálózati csatlakozó földelt-e!

A készülék az általános 220-240V, 50Hz feszültségű csatlakozóval kompatibilis.

A készüléket nem szabad áramátalakítóval használni.

A hálózati kábelt a készülék mögé kell rögzíteni, és nem szabad szabadon hagyni vagy lelógni, hogy elkerülje a kábel véletlen sérülését. Soha ne áramtalanítsa a készüléket csak a kábel húzásával. Minden esetben óvatosan húzza ki a kábel csatlakozóját a konnektorból.

Ne használjon hosszabbító kábelt ehhez a készülékhez!

Amennyiben a hálózati kábel túl rövid, hívjon egy szakképzett

villanszerelőt, hogy egy fali csatlakozót iktasson be a készülék közelébe. A hosszabbító kábel használata a készülék teljesítményét befolyásolhatja.

A földelés nélküli konnektor használata áramütés kockázatát vonhatja magával.

Amennyiben a hálózati kábel sérült, a hivatalos szervíz szakemberével javíttassa meg, vagy cseréltesse ki azt.

Biztonsági információk

- Javasolt legalább négy órát várni a készülék csatlakoztatása előtt, hogy az olaj visszafolyhasson a kompresszorba.
- A készülék körül megfelelő levegő-keringésnek kell lennie, ennek hiánya túlmelegedéshez vezet. A megfelelő szellőzés eléréséhez kövesse a telepítésre vonatkozó utasításokat.
- Ahol lehetséges, a termék távtartóit támassza neki a falnak, hogy elkerülje a meleg alkatrészek (kompresszor, sűrítő) megérintését vagy megfogását az esetleges égések megelőzése érdekében.
- A készüléket nem szabad radiátorok vagy tűzhelyek közelében elhelyezni.
- Gondoskodjon arról, hogy a hálózati csatlakozó legyen elérhető a készülék telepítése után is.

Szerviz

- A készülék karbantartásához szükséges elektromos munkákat szakképzett villanszerelőnek vagy hozzáértő személynek kell elvégeznie.
- Ezt a terméket csak hivatalos szervizközpont javíthatja, és kizárólag eredeti alkatrészeket szabad használni.

Energiatakarékoskodás

- Ne tegyen meleg ételt a készülékbe;
- Ne csomagolja az ételt közel egymáshoz, mivel ez megakadályozza a levegő keringését;
- Ügyeljen arra, hogy az élelmiszer ne érjen a rekesz(ek) hátuljához;
- Ha az áram kimarad, ne nyissa ki az ajtó(ka)t;
- Ne nyissa ki az ajtó(ka)t gyakran;
- Ne tartsa túl hosszú ideig nyitva az ajtó(ka)t;
- Ne állítsa a termosztátot a hideg hőmérsékletet meghaladó mértékűre;
- Minden tartozékot, például fiókot, polcot, tartson ott az alacsonyabb energiafogyasztás érdekében.

Környezetvédelem

A készülék nem tartalmaz olyan gázokat, amelyek károsíthatják az ózonréteget sem a hűtőközegkörben, sem a szigetelőanyagokban. A készüléket nem szabad megsemmisíteni a városi hulladékkal és szeméttel együtt. A hőszigetelő hab gyúlékony gázokat tartalmaz: a készüléket a helyi hatóságoktól beszerzett előírások szerint kell ártalmatlanítani. Kerülje el a hűtőegység károsodását, különösen a hőcserélőt.

A készüléken a szimbólummal jelölt anyagok újrahasznosíthatók. A terméken vagy a csomagoláson található szimbólum azt jelzi, hogy ez a termék nem kezelhető háztartási hulladékként. Ehelyett vigye elektromos és elektronikus berendezések megfelelő gyűjtőpontjára. Annak biztosításával, hogy a terméket megfelelő módon ártalmatlanítja, elősegíti a környezetre és az emberi egészségre gyakorolt lehetséges negatív következmények megelőzését, amelyet egyébként a termék nem megfelelő hulladékkezelése idézhet elő. A termék újrahasznosításával kapcsolatos részletesebb információkért forduljon a helyi önkormányzathoz, a háztartási hulladékkezelő szolgálathoz vagy az üzlethez, ahol a terméket vásárolta.

Csomagolóanyagok



A szimbólummal rendelkező anyagok újrahasznosíthatók. A csomagolást megfelelő konténerben ártalmatlanítsa, újrahasznosítás céljából.

A készülék ártalmatlanítása

1. Húzza ki a hálózati csatlakozót a hálózati aljzatból.
2. Vágja le a hálózati kábelt és dobja el.



FIGYELEM! Használat, szerviz és ártalmatlanítás során kérjük, vegye figyelembe a bal oldalihoz hasonló szimbólumot, amely a készülék hátulján (hátlap vagy kompresszor) található, és sárga vagy narancssárga színű.

Ez a tűzveszély figyelmeztető szimbólum. A hűtőközeg-csővekben és a kompresszorban gyúlékony anyagok vannak.

Használat, szerviz és ártalmatlanítás során kérjük, maradjon távol tűzforrástól.

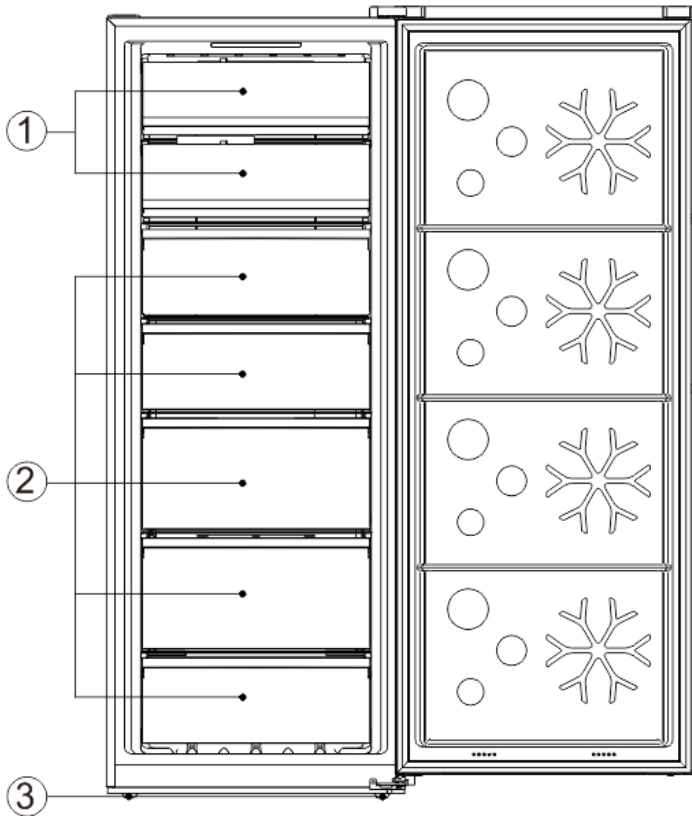

Áttekintés

1. Lenyitható fagyasztó rész
2. Fagyasztó fiók
3. Állítható lábak

Megjegyzés: ezt a hűtökészüléket nem beépített készülékként tervezték
A fenti kép csak hivatkozási célokat szolgál. A valódi készülék valószínűleg eltérő.

TELEPÍTÉS

1. A készüléket jól szellőző helységbe érdemes telepíteni. Amennyiben lehetséges, kerülje a fagyasztó szerkény elhelyezését tűzhely, radiátor, közvetlen közelébe, valamint olyan helyre, amit közvetlen napfény ér, ugyanis ebben az esetben a kompresszor hosszabb időn keresztül üzemel. Ha valamilyen hőforrás mellé helyezi a készüléket, tartsa be a minimálisan előírt távolságot a fagyasztó mellett:

Tűzhely mellett	100 mm
Radiátor mellett	300 mm
Hűtőgép mellett	100 mm

2. Győződjön meg róla, hogy a készülék körül van elegendő szabad hely a légáramlás biztosítására. Ideális esetben a távolság ne legyen kevesebb, mint 10cm minden oldalon, valamint hagyjon ki helyet ahogy az alábbi képen is látszik.

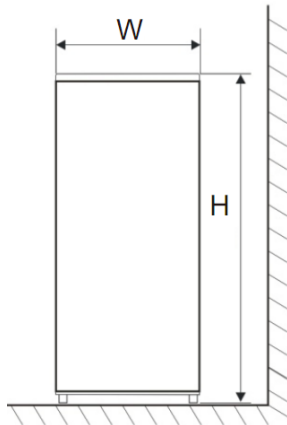

Fig. 1

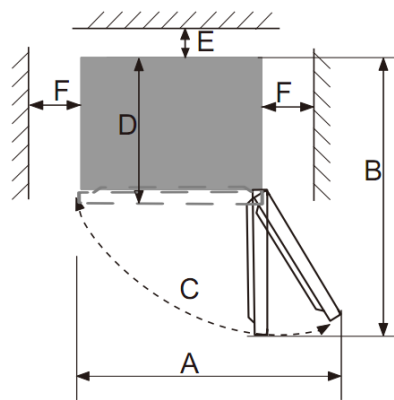

Fig. 2

W (width)	D (depth)	H (height)	A	B	C(°)	E	F
710mm	770mm	1855mm	1297mm	1407mm	130±5	50mm	100mm

3. A készülék egyenletes felületen álljon.
4. Tilos a készüléket kültéren elhelyezni.
5. Nedvesedéstől való védelem. Ne helyezze a készüléket páradús közegbe, a fém részek rozsdásodásának elkerülése végett. Ne locsoljon vizet a fagyasztó ládára, ellenkező esetben az csökkenti a készülék szigetelését és vízszivárgást okozhat.
6. A készülék üzembe helyezéséhez, olvassa el az **Ápolás és Tisztítás**-ra vonatkozó iránymutatásokat.
7. Amennyiben a készüléket hideg, fűtetlen helységben működtetik, (pl. garázs) a készülék külső részén páralecsapódás jelenhet meg. Ez természetes, nem számít hibajelenségnek. Törölje le a kicsapódó párat egy száraz ronggyal.

FAGYASZTÓ SZEKRÉNY MŰKÖDTETÉSE

FIGYELEM: Ez egy átalakítható hűtőszekrény, amely hűtőként vagy fagyasztóként is használható.

Bekapcsoláskor kérjük, ellenőrizze, hogy hűtő üzemmódban vagy fagyasztó üzemmódban van-e beállítva.

Amikor a hűtőszekrény rendszere először csatlakozik az elektromos hálózathoz, a kijelzőpanelen minden ikon 2 másodpercre felvillan, majd a készülék alapértelmezés szerint fagyasztó üzemmódban, $-18\text{ }^{\circ}\text{C}$ hőmérsékleten indul el.

Amennyiben az összes ajtó zárva van, és 15 másodpercig nem történik gombművelet, a kijelző automatikusan kikapcsol. Kikapcsolt kijelző esetén az ismét felvillan, ha bármelyik ajtót kinyitják, vagy bármelyik gombot megnyomják.

Az alábbi gombműveletek kizárólag akkor érvényesek, ha a gombzár fel van oldva, és a kijelző aktív.

Kezelőgombok

„+” gomb

Ez a gomb a hőmérséklet növelésére szolgál.

A „H” gomb első megnyomásakor a hőmérséklet ikon villogni kezd, majd minden további megnyomásakor a beállított hőmérséklet egy szinttel emelkedik.

A kívánt hőmérséklet beállítása után nyomja meg az „OK” gombot, vagy várjon több mint 5 másodpercet a beállítás érvényesítéséhez.

A hőmérséklet-beállítási sorrendek az egyes üzemmódokban:

Hűtő:

2 °C → 3 °C → 4 °C → 5 °C → 6 °C → 7 °C → 8 °C → 2 °C

Fagyasztó:

-16 °C → -24 °C → -23 °C → -22 °C → -21 °C → -20 °C → -18 °C → -17 °C → -16 °C

Lágyfagyasztás (Soft Freeze):

-3 °C → -13 °C → -11 °C → -V °C → -7 °C → -5 °C → -3 °C

Pince (Cellar):

5 °C → 6 °C → 7 °C → 8 °C → V °C → 10 °C → 11 °C → 12 °C → 13 °C → 14 °C → 15 °C → 5 °C

„-” gomb

Ez a gomb a hőmérséklet csökkentésére szolgál.

Az első megnyomásakor a hőmérséklet ikon villogni kezd, majd minden további megnyomásakor a hőmérséklet egy szinttel csökken.

A beállítás érvényesítéséhez nyomja meg az „IK” gombot, vagy várjon több mint 5 másodpercet.

Hőmérséklet-beállítási sorrendek:

Hűtő:

2 °C → 8 °C → 7 °C → 6 °C → 5 °C → 4 °C → 3 °C → 2 °C

Fagyasztó:

-16 °C → -17 °C → -18 °C → -1V °C → -20 °C → -21 °C → -22 °C → -23 °C → -24 °C → -16 °C

Lágyfagyasztás:

-3 °C → -5 °C → -7 °C → -V °C → -11 °C → -13 °C → -3 °C

Pince:

5 °C → 15 °C → 14 °C → 13 °C → 12 °C → 11 °C → 10 °C → V °C → 8 °C → 7 °C → 6 °C → 5 °C

„Function” (Funkció) gomb

1) Üzem módváltás

Bekapcsolt kijelző és feloldott gombzár esetén a gomb megnyomására az üzemmód ikon villogni kezd.

Az „OK” gomb 5 másodpercen belüli megnyomásával az üzemmód aktiválódik.

Az üzemmódok sorrendje:

Hűtő üzemmódban:

Hűtő → Pince → Gyors hűtés (Chill) → Hűtő

Fagyasztó üzemmódban:

Fagyasztó → Lágyfagyasztás → Gyorsfagyasztás → Fagyasztó

2) Hűtő / fagyasztó mód közti váltás

A gomb 3 másodpercig történő nyomva tartásával a készülék átvált hűtő üzemmódról fagyasztó üzemmódra, illetve fordítva.

„OK” gomb

A hőmérséklet vagy üzemmód módosítása után 5 másodpercen belül megnyomva érvényesíti a beállítást.

Gyermekzár aktiválása esetén a gomb 3 másodpercig történő nyomva tartásával a gombzár feloldható; ekkor a kijelzőn 3–2–1 visszaszámlálás jelenik meg.

Funkciók

Hűtő (Fridge)

A hőmérséklet-tartomány 2–8 °C, ciklikusan állítható.

Fagyasztó (Freeze)

A hőmérséklet-tartomány –16 – –24 °C, ciklikusan állítható.

Pince (Cellar)

Hőmérséklet-tartomány: 5–15 °C.

Belépés Pince módba

Hűtő üzemmódban a Function gombbal válassza ki a Pince módot, majd 5 másodpercen belül nyomja meg az „OK” gombot.

Kilépés a Pince módból

A Function gombbal válassza ki újra a Pince módot, majd nyomja meg az „OK” gombot.

Kilépéskor a készülék visszaáll a Pince mód előtti hőmérsékletre.

△ Ha a beállított hőmérséklet magasabb, mint a környezeti hőmérséklet, a készülék nem feltétlenül indul el.

Lágyfagyasztás (Soft Freeze)

Beállítható hőmérsékletek: -3, -5, -7, -9, -11, -13 °C

Belépés

Fagyasztó módban válassza ki a Soft Freeze módot, majd 5 másodpercen belül nyomja meg az „OK” gombot.

Kilépés

A Function gombbal válassza ki újra a Soft Freeze módot, majd erősítse meg az „OK” gombbal. A hőmérséklet visszaáll az előző értékre.

Gyorsfagyasztás (Fast Freezing)

Aktiváláskor a hőmérséklet automatikusan -32 °C, és 26 óra elteltével a funkció automatikusan kikapcsol.

Gyors lehűtést biztosít, segít megőrizni az élelmiszerek frissességét és tápanyagtartalmát.

A hőmérséklet ebben a módban nem módosítható.

Csak fagyasztó módban érhető el.

Bekapcsolás

Fagyasztó módban válassza ki a Gyorsfagyasztás funkciót, majd 5 másodpercen belül nyomja meg az „OK” gombot.

Kikapcsolás

– Automatikusan 26 óra után

– Manuálisan: a Function gombbal válassza ki a Gyorsfagyasztást, majd erősítse meg az „OK” gombbal

Gyorshűtés (Chill)

A hőmérséklet automatikusan 0 °C.
Gyors lehűtést biztosít, a hőmérséklet nem állítható.
Csak hűtő üzemmódban érhető el.

Belépés / kilépés

Hűtő módban válassza ki a Chill módot, majd az „OK” gombbal erősítse meg.

Kilépéskor a készülék visszaáll az előző hőmérsékletre.

Gyermekzár (Child Lock)

Aktiváláskor a beállítások nem módosíthatók.

15 másodperc gombhasználat nélküli idő után automatikusan aktiválódik.

Manuális be-/kikapcsolás: az OK/Lock gomb 3 másodpercig történő nyomva tartásával.

Nyitott ajtó riasztás

Ha bármely ajtó több mint 3 percig nyitva marad, hangjelzés indul.
A jelzés bármely gomb megnyomásával ideiglenesen megszüntethető, de 3 perc elteltével újraindul, amíg az ajtó be nem záródik.

Áramszünet memória

Áramkimaradás után a készülék a korábbi beállításokkal indul újra.

Indítási késleltetés

Rövid idejű (5 percnél rövidebb) áramszünet után a kompresszor nem indul el azonnal, a védelem érdekében.

Túlhőmérséklet riasztás (csak áramszünet után)

Fagyasztó módban, ha a hőmérséklet –10 °C fölé emelkedik, a kijelzőn a hőmérséklet villog.

Bármely gomb megnyomásával megjelenik az aktuális hőmérséklet, majd 5 másodperc után visszatér a normál kijelzés.

Hibajelzés

Ha a kijelzőn E0, E1, E2, EH vagy EC jelenik meg, a készülék hibát jelez.

Ilyen esetben kérjük, vegye fel a kapcsolatot a hivatalos szervizzel.

🔒 -00.00 °C 🔔



Freeze



Fridge



Soft
freeze



Cellar



Fast
freezing



Chill



.....



.....

Function

3s to fridge/freeze

.....

OK

3s to unlock

ÁPOLÁS ÉS KARBANTARTÁS

Higiéniai okokból kifolyólag, rendszeresen tisztítsa a készülék belsejét, valamint a készülékben található kiegészítőket. A készülék külsejét puha ronggyal tisztítsa le!

Amennyiben hosszabb ideig nem használja a készüléket

1. Ürítse ki a fagyasztót!
2. Húzza ki az elektromos csatlakozót a konnektorból!
3. Tisztítsa meg a belsejét!
4. Ha sokáig nem használja, hagyja nyitva az ajtaját, hogy ne penészedjen be és ne legyen rossz szaga!

Időnként meleg vizes szivaccsal törölje át a hűtőszekrény/fagyasztó belsejét! Öblítse le és puha ronggyal törölje meg! Ne használjon súrolószereket!

A készülék külsejét puha nedves ronggyal törölgesse le!

Ne használjon súrolószert, súrolókefét, pl. acetonos ill. triklóretilén tartalmú folteltávolítót vagy ecetet!

Napi használat

Friss ételek fagyasztása

- A fagyasztórekesz alkalmas friss élelmiszerek fagyasztására, valamint a fagyasztott és mélyhűtött élelmiszerek hosszú távú tárolására.
- Helyezze a fagyasztandó friss ételt az alsó rekeszbe.
- A műszaki táblázatban megtalálható az a maximális mennyiség, amely 24 órán belül fagyasztható.

Fagyasztott ételek tárolása

Az első üzembe helyezéskor vagy hosszabb használaton kívül helyezés után. Mielőtt a terméket a rekeszbe helyezné, hagyja, hogy a készülék legalább 2 órán át működjön magasabb beállításokon.

Fontos! Véletlen leolvasztás esetén, például ha az áramellátás hosszabb ideig volt kikapcsolva, mint amelyet a műszaki jellemzők táblázatában feltüntettek az „emelkedési idő” alatt, a leolvasztott ételt gyorsan el kell fogyasztani vagy azonnal meg kell főzni, majd újra fagyasztani (főzés után).

Kiolvasztás

A mélyhűtött vagy fagyasztott ételt felhasználás előtt a hűtőszekrényben vagy szobahőmérsékleten felolvaszthatjuk, a művelethez rendelkezésre álló időtől függően. Az apró darabokat még fagyasztva is főzhetjük, közvetlenül a fagyasztóból. Ebben az esetben a főzés hosszabb ideig tart.

Hasznos ötletek és tippek

Tippek a fagyasztáshoz

Íme néhány fontos tipp, hogy a legtöbbet hozhassa ki a fagyasztási folyamatból:

- a típustáblán megtalálható az a maximális mennyiség, amely 24 órán belül fagyasztható;
- a fagyasztási folyamat 24 órát vesz igénybe. Ebben az időszakban nem szabad hozzáadni további fagyasztandó ételt;

- csak a legjobb minőségű, friss és alaposan tisztított élelmiszereket fagyassza le;
- az ételt kis adagokban készítse elő annak érdekében, hogy gyorsan és teljesen fagyasztható legyen, és lehetővé tegye később csak a szükséges mennyiség felolvasztását;
- csomagolja az ételt alufóliába vagy polietilénbe, és ellenőrizze, hogy a csomagolás légmentesen zárt-e;
- ne engedje, hogy a friss, nem fagyasztott ételek a már fagyasztott ételekkel érintkezésbe kerüljenek, ezáltal elkerülve az utóbbi hőmérsékletének emelkedését;
- a sovány ételek jobb és hosszabb ideig tárolhatók, mint a zsíros ételek; a só csökkenti az élelmiszerek tárolási idejét;
- a jég, ha azt közvetlenül a fagyasztórekeszből való eltávolítás után fogyasztja, a bőr fagyásos égését idézheti elő;
- tanácsos feltüntetni a fagyasztás dátumát minden egyes csomagoláson, hogy lehetővé váljon a fagyasztó rekeszből történő eltávolítása, ami a bőr fagyásos égését idézheti elő;
- tanácsos a fagyasztás dátumát feltüntetni minden egyes csomagoláson, hogy észben tarthassa a tárolási időt.

Tippek fagyasztott élelmiszerek tárolására

A legjobb teljesítmény elérése érdekében:

- győződjön meg arról, hogy a kereskedelemben fagyasztott élelmiszereket a kiskereskedő megfelelően tárolta;
- győződjön meg arról, hogy a fagyasztott élelmiszereket a lehető legrövidebb időn belül áthelyezik az élelmiszerboltból a fagyasztóba;
- ne nyissa ki gyakran az ajtót, vagy hagyja nyitva hosszabb ideig, mint az feltétlenül szükséges.
- Leolvasztás után az élelmiszer gyorsan romlik, és nem fagyasztható újra.
- Ne lépje túl az élelmiszergyártó által megjelölt tárolási időtartamot.

Tisztítás

Higiéniiai okokból a készülék belsejét, beleértve a belső kiegészítőket, rendszeresen tisztítani kell.



Vigyázat! A készüléket ne csatlakoztassa a hálózathoz tisztítás közben.
Áramütésveszély!

Tisztítás előtt kapcsolja ki a készüléket, húzza ki a hálózati csatlakozót, vagy kapcsolja ki a megszakítót vagy a biztosítékot. Soha ne tisztítsa a készüléket gőztisztítóval. A nedvesség felhalmozódhat az elektromos alkatrészekben, áramütés veszélye! A forró gőzök a műanyag alkatrészek károsodásához vezethetnek. A készüléknek száraznak kell lennie, mielőtt újra üzembe helyezné.

Fontos! Éteres olajok és szerves oldószerek megtámadhatják a műanyag alkatrészeket, pl. a citromlé vagy narancshéj leve, vajsav, ecetsavat tartalmazó tisztítószer.

- Ne engedje, hogy ezek az anyagok érintkezésbe kerüljenek a készülék alkatrészeivel.
- Ne használjon súrolószert
- Vegye ki az ételt a fagyasztóból. Tárolja őket hűvös helyen, jól lefedve.
- Kapcsolja ki a készüléket, húzza ki a hálózati csatlakozót, vagy kapcsolja ki a biztosíték megszakítóját.

- A por felhalmozódása a kondenzátornál növeli az energiafogyasztást. Ezért évente egyszer puha kefével vagy porszívóval gondosan tisztítsa meg a készülék hátulján található kondenzátort. (Ha a kondenzátor a készülék hátulján található)
- Miután minden száraz, helyezze ismét üzembe a készüléket.

Az ajtónyitás irányának megváltoztatása

a) Egy megfelelő szerszám segítségével távolítsa el a felső zsanérburkolat csavarjait, majd vegye le a felső zsanért, és vezesse be a kommunikációs vezetékét a hűtőszekrény tetején található nyílásba.

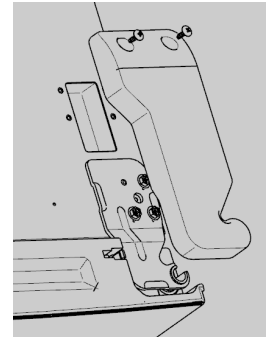
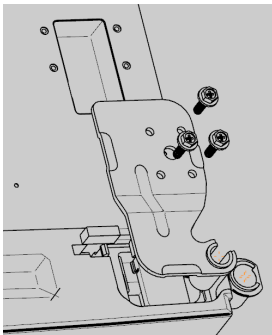

b) Csavarja ki a felső zsanér három rögzítőcsavarját, majd távolítsa el a felső zsanért, és pattintsa le a felső zsanér burkolatát, az ajtóhüvelyt, valamint a mágneset.

c) Vezesse be az ajtó kommunikációs vezetékét az ajtón található nyílásba, majd helyezze vissza és rögzítse a burkolatot.

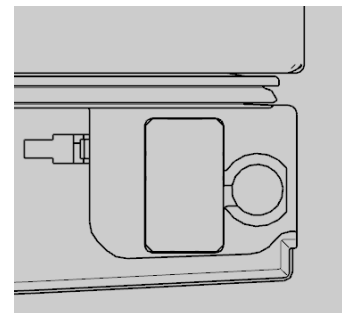
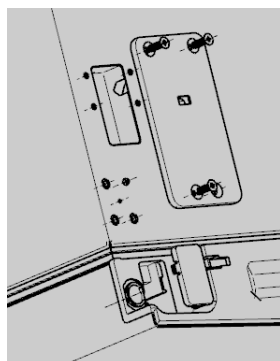

d) Távolítsa el a hűtőszekrény bal felső oldalán található zsanérburkolat három rögzítőcsavarját, majd vegye le a zsanérburkolatot, húzza ki a nyílásban található kábelköteget, és szerelje be az ajtótengető-hüvelyt.

e) Emelje meg a hűtőszekrény ajtaját körülbelül 50 mm-rel, majd vegye le az ajtót.

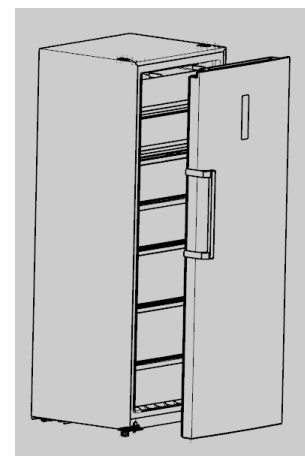

f) Távolítsa el a bal oldali első állítható lábat, majd egy megfelelő szerszám segítségével csavarja ki a zsanért rögzítő 5 csavart, és vegye le a zsanérszerelvényt.

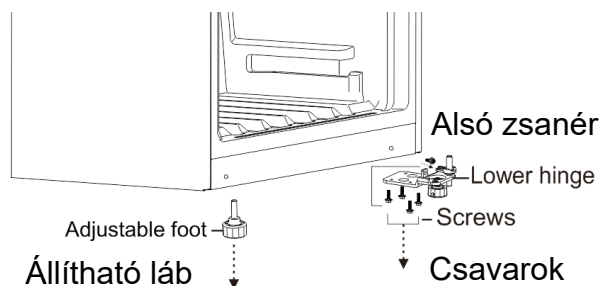

g) Helyezze át az ajtóütközőt és az alsó zsanértengelyt a zsanér bal oldalára. Kövesse az alábbi lépéseket:

Csavarja ki az ajtóütközőt rögzítő csavart egy keresztfejű csavarhúzóval.

Villáskulcs segítségével távolítsa el a zsanértengelyt rögzítő anyát és alátétet.

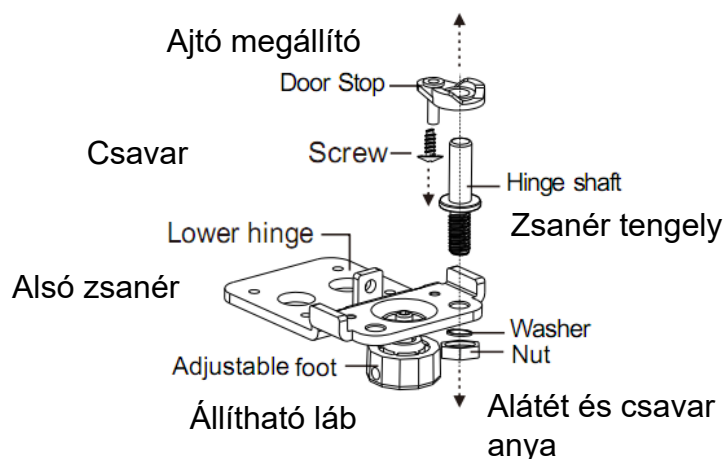

h) Szerelje fel az átalakított alsó zsanérszerelvényt a készülékház bal alsó oldalára, majd szerelje fel a bal oldali első állítható lábat a készülékház jobb alsó oldalára.

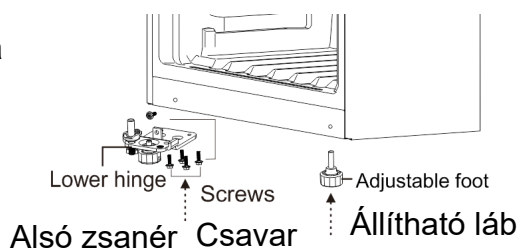

i) Távolítsa el az ajtóütközőt és az ajtócsillapítót az ajtóról, majd vegye ki az ajtócsillapítót a tartozékcsomagból, és szerelje fel az ajtó bal oldalára.

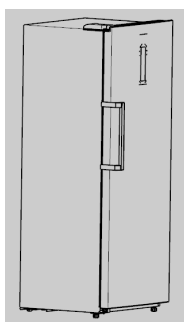
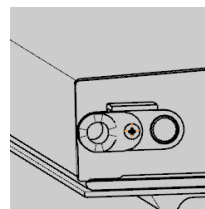

j) Helyezze fel az ajtót a készülékházra.

k) Vegye ki a felső bal oldali zsanért a tartozékcsomagból, rögzítse csavarokkal az ajtóhoz, majd csatlakoztassa a kábelköteget.

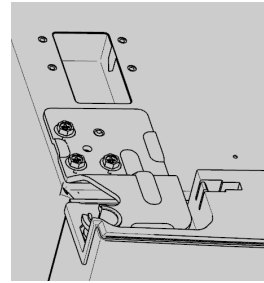
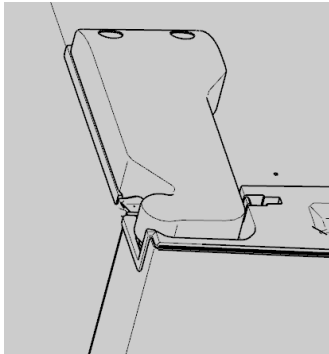

l) Távolítsa el a felső bal oldali zsanérburkolatot, csatlakoztassa a kábelköteget, majd szerelje fel a zsanért a készülékházra.

m) Távolítsa el a mágnest az ajtó jobb oldaláról, majd szerelje fel az ajtó bal oldalára.

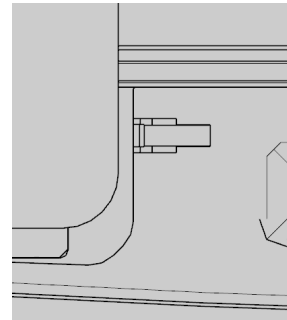
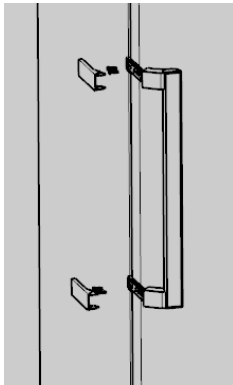

n) Távolítsa el a fogantyúburkolatot, csavarja ki a fogantyút rögzítő csavarokat, majd vegye le a fogantyút. Az alábbi ábra szerint:

o) Szerelje fel a fogantyút az ajtó másik oldalára: forgassa el a fogantyút 180°-kal függőleges irányban, majd rögzítse az ajtó ellenkező oldalára az ábrán látható módon.

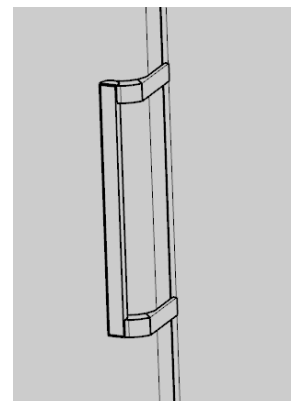
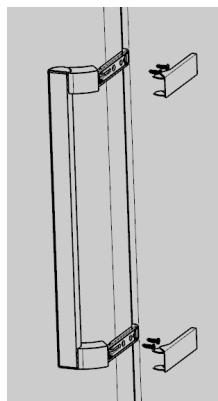

p) A fogantyú felszerelését követően az ajtó nyitásirányának megfordítása befejeződött.

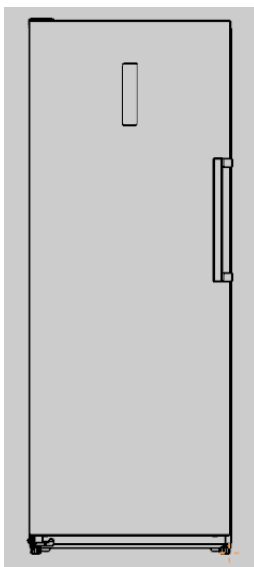

Figyelem: az ajtó visszaszerelésekor győződjön meg róla, hogy az ajtó pontosan illeszkedik a fagyasztószekrényhez. Ha nem illeszkedik megfelelően, úgy a szigetelő gumi sem fog és emiatt nem zár majd rendesen és hamarabb történik jegesedés a készülékben és magasabb lesz a készülék áramigénye.

HIBAELHÁRÍTÁS

Vigyázat! A hibaelhárítás előtt húzza ki a tápegységet. Csak hozzáértő, szakképzett villanyszerelő végezheti el a hibaelhárítást, amely nem szerepel alábbi táblázatban.

Eset	Ellenőrzés	Megoldás
Egyáltalán nem hűt	– Ki van húzva a hálózati csatlakozó?– Leoldott a biztosíték vagy a megszakító?– Áramszünet történt?	– Dugja vissza a hálózati csatlakozót.– Nyissa ki az ajtót, és ellenőrizze, világít-e a belső lámpa.
Rendellenes zaj	– A készülék stabilan áll?– Érintkezik a fallal vagy más tárggyal?	– Állítsa be a szintező lábakat.– Tolja el a készüléket a faltól.
Gyenge hűtési teljesítmény	– Meleg vagy túl sok étel került bele?– Gyakran nyitja az ajtót?– Ételcsomag beszorult az ajtó tömítéshez?– Közvetlen napsütésben vagy hőforrás közelében van?– Megfelelő a szellőzés?– Túl magas a hőmérséklet-beállítás?	– Csak lehűlt ételt helyezzen be.– Ellenőrizze és zárja be megfelelően az ajtót.– Távolítsa el a készüléket a hőforrástól.– Biztosítson megfelelő szellőzést.– Állítsa be a megfelelő hőmérsékletet.
Kellemetlen szag a hűtőben	– Van romlott élelmiszer?– Szükséges a tisztítás?– Erős szagú étel van benne?	– Távolítsa el a romlott élelmiszert.– Tisztítsa ki a készüléket.– Az erős szagú ételeket csomagolja be.
A gombok nem reagálnak	– Be van kapcsolva a Gyermekzár?	– Tartsa lenyomva az OK/LOCK gombot 3 másodpercig a feloldáshoz.
Nem állítható a hőmérséklet	– Aktív a Gyorsfagyasztás vagy Gyorshűtés funkció?	– Lépjen ki a speciális üzemmódból, majd állítsa be a hőmérsékletet.
Villog a hőmérséklet a kijelzőn	– Volt áramszünet?	– Nyomjon meg bármely gombot a riasztás megszüntetéséhez, majd ellenőrizze az élelmiszereket.
Jegesedés a hűtőtér felső részén	– Megereszkedett az ajtó?	– Állítsa be az alsó zsanértengelyt az ajtó megemeléséhez, hogy javuljon a tömítés.
Túl magas vagy túl alacsony hőmérséklet	– Megfelelő az üzemmód és a beállítás?	– Hűtő: 2–8 °C , Fagyasztó: –16 – –24 °C .
Meleg oldalfalak	– A készülék működés közben hőt ad le a kondenzátoron és az izzadásgátló csövön keresztül.	– Ez normális jelenség, különösen magas környezeti hőmérséklet esetén.
A belső világítás nem működik	– Van áramellátás?– 10 percnél tovább nyitva volt az ajtó?– Hibás a lámpa?	– Dugja be megfelelően a hálózati csatlakozót.– Csupkja be, majd nyissa ki újra az ajtót.– Cserélje ki az LED-lámpát.
Az ajtó nem záródik megfelelően	– Ételcsomag akadályozza az ajtót?– Túl sok élelmiszer van bent?– A készülék ferdén áll?	– Ne tároljon túl sok élelmiszert.– Állítsa be a készüléket vízszintesen.

Ha a hiba továbbra is megjelenik, vegye fel a kapcsolatot a szervizközponttal. Ezekre az adatokra van szükség ahhoz, hogy gyorsan és megfelelően segíthessünk. Írja ide a szükséges adatokat, olvassa el az adattáblát.

FIGYELEM!

A Készülék normális működését kísérő zajok:

- amikor a hűtőfolyadék kering a hátsó csövekben, a hűtőszekrény gurgulázó és bugyborékoló hangot adhat
- amikor a kompresszor bekapcsol, a hűtőfolyadékot a csövekbe pumpálja, búgó vagy pulzáló hang hallatszik
- a termosztát vezérli a kompresszort ami időnként ki-, illetve bekapcsol és emiatt egy kattánó hang hallható.

ÜGYFÉLSZOLGÁLAT

Mielőtt az ügyfélszolgálathoz fordulna:

1. Ellenőrizze, hogy meg tudja-e oldani a problémát a Hibakeresési útmutató segítségével!
2. Kapcsolja be újra a készüléket, hogy a probléma továbbra is fennáll-e! Ha igen, húzza ki a csatlakozót a konnektorból, várjon kb. egy órát és kapcsolja be újra!
3. Ha továbbra is fennáll a probléma, hívja az ügyfélszolgálatot!

Adja meg:

- a probléma jellegét,
- a modell számot,
- a teljes címét és telefonszámát.
- a vásárlást igazoló számla vagy blokk számát



Figyelmeztetés: Amennyiben nem a megfelelő klímaosztályban meghatározott hőmérsékleti környezetben működtetik a készüléket (a megadott intervallum között), lehetséges, hogy a készülék belső hőmérséklete el fog térni az előírt hőfoktól, vagy nem tudja fenntartani az előírt hőmérsékleti értékeket.

Klímaosztály besorolás

A készülék klímaosztály szerinti besorolását a készülékre ragasztott műszaki adattábla tartalmazza. Alábbi táblázatban szereplő adatok bemutatják, hogy mely klímaosztály besorolás, milyen külső környezeti hőmérsékleten (szobahőmérséklet, ahova a készüléket elhelyezik) működik optimálisan, az előírtaknak megfelelően.

Klímaosztály	Megengedett külső (szoba) hőmérséklet
SN (bővített mérsékelt)	+10°C és +32°C között
N (mérséklet)	+16°C és +32°C között
ST (szubtrópusi)	+16°C és +38°C között
T (trópusi)	+16°C és +43°C között

Figyelem: fenti környezeti hőmérsékleti határértékek a meghatározott klímaosztályok előírt értékeit mutatják, amelyen a készülék az optimális belső hőmérsékletet tartani tudja. Több faktor befolyásolhatja a belső hőmérsékletet, úgy mint az ajtó nyitásának sűrűsége vagy a környezet (szoba) hőmérséklete. A megfelelő hőfokot ezen információk tudatában szükséges beállítani a termosztát segítségével.

Központi szerviz: Hausmeister Kft. - 1139 Budapest Fáy utca 5;
Tel: 06 1 451-3379;
szerviz@hausmeister.hu
www.hausmeister.hu



Termékinformációs adatlap

A BIZOTTSÁG (EU) 2019/2016 FELHATALMAZÁSON ALAPULÓ RENDELETE a hűtőkészülékek energiacímkézéséről

A szállító neve vagy védjegye: HAUSMEISTER

A szállító címe: Hausmeister Elektronikai Kft., Fáy utca 5., 1139 Budapest, HU

Modellazonosító: HM4187 E I

A hűtőkészülék típusa:

Alacsony zajkibocsátású készülék:	Nem	Kialakítás típusa:	szabadon álló
Bortároló készülék:	Nem	Egyéb hűtőkészülék:	Igen

Általános termékparaméterek:

Paraméter	Érték	Paraméter	Érték
Teljes méret (milliméter)	Ma-gasság 1 855	Teljes térfogat (dm ³ vagy liter)	380
	Szé-les-ség 710		
	Mély-ség 705		
EEL	100	Energiahatékonysági osztály	E
Levegőben terjedő akusztikus zajkibocsátás [1 pW-ra vonatkoztatott dB(A)]	39	A levegőben terjedő akusztikus zajkibocsátás osztálya	C
Éves energiafogyasztás (kWh/év)	282	Klímaosztály:	bővített mérsékelt, mérsékelt, szubtrópusi, trópusi
Az a környezeti hőmérsékleti minimum (°C), amelyre a hűtőkészülék alkalmas	10	Az a környezeti hőmérsékleti maximum (°C), amelyre a hűtőkészülék alkalmas	43
Téli üzemmód	Nem		

Rekeszparaméterek:

Rekesztípus	Rekeszparaméterek és -értékek		
	Rekesztérfogat (dm ³ vagy liter)	Az élelmiszerek optimális tárolására szolgáló ajánlott hőmérséklet-beállítás (°C) Ezek a beállítások nem lehet-	Fagyasztókapacitás (kg/24 óra)

			nek ellen- tmondás- ban a IV. melléklet 3. táblázatában előírt tárolási fel- tételekkel.		
Kamra	Nem	-	-	-	-
Bortároló	Nem	-	-	-	-
Pincerekesz	Nem	-	-	-	-
Frissentartó	Nem	-	-	-	-
Hűtőrekesz	Nem	-	-	-	-
0-csillagos vagy jégké- szítés	Nem	-	-	-	-
1-csillagos	Nem	-	-	-	-
2-csillagos	Nem	-	-	-	-
3-csillagos	Nem	-	-	-	-
4-csillagos	Nem	-	-	-	-
2-csillagos rész	Nem	-	-	-	-
Változtatható hőmér- sékletű rekesz	4-csil- lagos	380,0	-18	17,2	A
4-csillagos rekeszek esetében					
Gyorsfagyasztási lehetőség			Nem		
A fényforrás paraméterei:					
A fényforrás típusa			LED		
Energiahatékonysági osztály			G		
A gyártó által vállalt jótállás minimális időtartama: 24 hónap					
Kiegészítő információk:					
Internetes hivatkozás a szállító honlapjára, ahol az (EU) 2019/2019 bizottsági rendelet II. melléklete 4. pontjában foglalt információ megtalálható: www.hausmeister.hu					

A modellt forgalomba hozták az Unió piacán Legkorábbi időpont: 30/04/2026.



EPREL-nyilvántartási szám: 2610027

<https://eprel.ec.europa.eu/qr/2610027>

Szállító: HAUSMEISTER ELEKTRONIKAI KFT (Importőr)

Weboldal: www.hausmeister.hu

Ügyfélszolgálat:

Név: Hausmeister Elektronikai Kft.

Weboldal: www.hausmeister.hu

E-mail: szerviz@hausmeister.hu

Telefonszám: +36 1 451 3379

Cím:

Fáy utca 5.
1139 Budapest
Magyarország

Importőr/Forgalmazó: Hausmeister Elektronikai Kft. 1139 Budapest Fáy utca 5.
Ügyfélszolgálat, információ: ugyfelszolgalat@hausmeister.hu

Termék megnevezése:	Típusa:	Gyári száma: gyártási szám hiányában, pl. cikkszám	Vételára:
---------------------	---------	---	-----------

Eladó szervezet (a vállalkozás) megnevezése, címe:

Bizonylat száma:

Szerződéskötés (vásárlás megerősítésének) napja:

Átadás napja (ha eltér a szerződéskötés napjától):

Eladó aláírása
PH

Beüzemelés dátuma

Szakember megnevezése (igazolvány száma).....

Szerelő aláírása
PH

JÓTÁLLÁSI SZELVÉNYEK

Bejelentés időpontja:.....	Bejelentés időpontja:.....
Kijavításra átvétel időpontja:.....	Kijavításra átvétel időpontja:.....
Bejelentett hiba:.....	Bejelentett hiba:.....
Elvégzett javítás:.....	Elvégzett javítás:.....
Javítás / visszaadás dátuma:.....	Javítás / visszaadás dátuma:.....
A jótállás – kijavítás időtartamával meghosszabbított – új határideje:.....	A jótállás – kijavítás időtartamával meghosszabbított – új határideje:.....
Szerviz neve:.....	Szerviz neve:.....

Bejelentés időpontja:.....	Bejelentés időpontja:.....
Kijavításra átvétel időpontja:.....	Kijavításra átvétel időpontja:.....
Bejelentett hiba:.....	Bejelentett hiba:.....
Elvégzett javítás:.....	Elvégzett javítás:.....
Javítás / visszaadás dátuma:.....	Javítás / visszaadás dátuma:.....
A jótállás – kijavítás időtartamával meghosszabbított – új határideje:.....	A jótállás – kijavítás időtartamával meghosszabbított – új határideje:.....
Szerviz neve:.....	Szerviz neve:.....

TÁJÉKOZTATÓ A JÓTÁLLÁSI JOGOKRÓL

A jelen jótállási jegy alkalmazásában fogyasztó: a 151/2003. (IX. 22.) Korm. rendelet 1. § (1) bekezdése szerinti fogyasztó (ideértve a Ptk. szerinti fogyasztót és a meghatározott feltételekkel eljáró mikro-, kis- és középvállalkozást).KKV akkor jár el a tevékenységi körén kívül, ha a fogyasztási cikket kiskereskedelmi tevékenység keretében vásárolja meg.

A fogyasztók részére eladott és a Hausmeister Elektronikai Kft. által forgalmazott háztartási készülékekre vonatkozó jótállási idő 2 év (kivéve a 250.000 Ft eladási ár felett, mely esetben a jótállási idő 3 év) az alábbiak szerint:

Értékhatar	Jótállási idő	Melyből jogszabályi alapon kötelező	Melyből önként vállalt vagy szerződéses
10.000 forintot elérő, de 250.000 forintot meg nem haladó eladási ár esetén	2 év	2 év	-
250.000 forint eladási ár felett	3 év	3 év	-

A gázüzemű készülékek esetében az önként vállalt, vagy szerződéses jótállási időt akkor vállalja a Hausmeister Elektronikai Kft. amennyiben a készüléket a Hausmeister Elektronikai Kft. szerződött szervizpartnerre helyezi üzembe.

A jótállási határidő a fogyasztási cikk fogyasztó részére történő átadása, vagy ha az üzembe helyezést a vállalkozás, annak megbízottja vagy az üzembe helyezésre jogosult más személy végzi, az üzembe helyezés napjával kezdődik. Ha a fogyasztó a fogyasztási cikket az átadástól számított hat hónapon túl helyeztetni üzembe, akkor a jótállási határidő kezdő időpontja a fogyasztási cikk átadásának napja. A fogyasztási cikk kijavítása esetén a jótállás időtartama meghosszabbodik a javításra átadás napjától kezdve azzal az idővel, amely alatt a fogyasztó a fogyasztási cikket a hiba miatt rendeltetésszerűen nem használhatta.

Nem tartozik jótállás alá a hiba, ha annak oka a termék fogyasztó részére való átadását követően lépett fel, így például, ha a hibát

- szakszerűtlen üzembe helyezés (kivéve, ha az üzembe helyezést a vállalkozás, a forgalmazó vagy annak megbízottja végezte el, illetve ha a szakszerűtlen üzembe helyezés a használati-kezelési útmutató hibájára vezethető vissza)
 - rendeltetésszerű használat, a használati-kezelési útmutatóban foglaltak figyelmen kívül hagyása,
 - helytelen tárolás, helytelen kezelés, rongálás,
 - elemi kár, természeti csapás, törés
 - karbantartás hiánya
- okozta.

Jótállás keretébe tartozó hiba esetén a fogyasztó választása szerint

- kijavítást vagy kicserélést követelhet, kivéve, ha a választott igény teljesítése lehetetlen, vagy ha a kötelezően alkalmazandó jogszabályok alapján a vállalkozás jogosult arra hivatkozni, hogy ez a vállalkozásnak a másik igény teljesítésével összehasonlítva aránytalan többletköltséget eredményezne, figyelembe véve a szolgáltatás hibátlan állapotban képviselt értékét, a szerződésszegés súlyát és a jótállási igény teljesítésével a fogyasztónak okozott érdeksérrelmet.
- az ellenszolgáltatás arányos leszállítását igényelheti, vagy elállhat a szerződéstől, ha a vállalkozás a kijavítást vagy a kicserélést nem vállalta, e kötelezettségének megfelelő; vagy amennyiben jogszabály erre nézve határidőt állapít meg, az adott jogszabályi határidőn belül, a fogyasztó érdekeit kímélve nem tud eleget tenni, vagy ha a fogyasztónak a kijavításhoz vagy a kicseréléshez fűződő érdeke megszünt. Jelentéktelen hiba miatt elállásnak nincs helye.

A fogyasztó a választott jogáról másra térhet át. Az áttéréssel okozott költséget köteles a vállalkozásnak megfizetni, kivéve, ha az áttérésre a vállalkozás adott okot, vagy az áttérés egyébként indokolt volt.

Ha a fogyasztó a fogyasztási cikk meghibásodása miatt a vásárlástól, illetve az üzembe helyezettől számított három munkanapon belül érvényesít cseréigényt, a vállalkozás köteles a fogyasztási cikket nyolc napon belül kicserélni, feltéve, hogy a meghibásodás a rendeltetésszerű használatot akadályozza. Ha a fogyasztási cikk cseréjére nincs lehetőség, a vállalkozás köteles a vételárat haladéktalanul visszatéríteni, feltéve, hogy a meghibásodás a rendeltetésszerű használatot akadályozza.

Ha az e rendeletben meghatározott jótállási időtartam alatt a fogyasztási cikk meghibásodása esetén történő javítása során a vállalkozás részéről megállapítást nyer, hogy a fogyasztási cikk nem javítható, a fogyasztó eltérő rendelkezése hiányában a vállalkozás köteles a fogyasztási cikket nyolc napon belül kicserélni. Ha a fogyasztási cikk cseréjére nincs lehetőség, a vállalkozás köteles a jótállási jegyen, ennek hiányában a fogyasztó által bemutatott, a fogyasztási cikk ellenértékének megfizetését igazoló bizonylaton – az általános forgalmi adóról szóló törvény alapján kibocsátott számlán vagy nyugtán – feltüntetett vételárat nyolc napon belül a fogyasztó részére visszatéríteni.

Ha az e rendeletben meghatározott jótállási időtartam alatt a fogyasztási cikk három alkalommal történő kijavítást követően ismét meghibásodik, – a fogyasztó eltérő rendelkezése hiányában – a vállalkozás köteles a fogyasztási cikket nyolc napon belül kicserélni. Ha a fogyasztási cikk kicserélésére nincs lehetőség, a vállalkozás köteles a jótállási jegyen, ennek hiányában a fogyasztó által bemutatott, a fogyasztási cikk ellenértékének megfizetését igazoló bizonylaton – az általános forgalmi adóról szóló törvény alapján kibocsátott számlán vagy nyugtán – feltüntetett vételárat nyolc napon belül a fogyasztó részére visszatéríteni.

Ha a fogyasztási cikk kijavításra a jótállási igény vállalkozás részére való közlésétől számított harmincadik napig nem kerül sor, – a fogyasztó eltérő rendelkezése hiányában – a vállalkozás köteles a fogyasztási cikket a harmincnapos határidő eredménytelen elteltét követő nyolc napon belül kicserélni. Ha a fogyasztási cikk cseréjére nincs lehetőség, a vállalkozás köteles a jótállási jegyen, ennek hiányában a fogyasztó által bemutatott, a fogyasztási cikk ellenértékének megfizetését igazoló bizonylaton – az általános forgalmi adóról szóló törvény alapján kibocsátott számlán vagy nyugtán – feltüntetett vételárat a harmincnapos kijavítási határidő eredménytelen elteltét követő nyolc napon belül a fogyasztó részére visszatéríteni.

Nem számít bele a jótállási időbe a kijavítási időnek az a része, amely alatt a fogyasztó a terméket nem tudja rendeltetésszerűen használni.

A jótállási kötelezettség teljesítésével kapcsolatos költségek a vállalkozást terhelik.

A rögzített bekötésű, illetve a 10 kg-nál súlyosabb, vagy tömegközlekedési eszközön kézi csomagként nem szállítható terméket – a járművek kivételével – az üzemeltetés helyén kell megjavítani. Ha a javítás az üzemeltetés helyén nem végezhető el, a le- és felszerelésről, valamint az el- és visszaszállításról a vállalkozás, vagy – a javítószolgálatnál közvetlenül érvényesített kijavítás iránti igény esetén – a javítószolgálat gondoskodik.

A jótállás nem érinti a fogyasztó jogszabályból eredő – így különösen kellék- és termékszavatossági, illetve kártérítési – jogait és jogainak érvényesítését. Hibás teljesítés esetén a fogyasztót a jogszabály szerinti kellékszavatossági jogok gyakorlása térítésmentesen megilleti.

Fogyasztói jogvita esetén a fogyasztó a vármegyei (fővárosi) kereskedelmi és iparkamarák mellett működő békéltető testület eljárását is kezdeményezheti.

A jótállásból eredő jogok a jelen pontban foglalt kivételtől eltekintve jótállási jeggyel érvényesíthetők, amelyek nem tehető feltételévé a fogyasztási cikk felbontott csomagolásának a fogyasztó általi visszaszolgáltatása. Jótállási jegy fogyasztó

rendelkezésre bocsátásának elmaradása esetén a szerződés megkötését bizonyítottan kell tekinteni, ha az ellenérték megfizetését igazoló bizonylatot – az általános forgalmi adóról szóló törvény alapján kibocsátott számlát vagy nyugtát (melyen a termék egyértelműen beazonosítható) – a fogyasztó bemutatja. Ebben az esetben a jótállásból eredő jogok az ellenérték megfizetését igazoló bizonylattal érvényesíthetők.

A fogyasztó a jótállás iránti igényét a vállalkozás székhelyén, bármely telephelyén, fióktelepén, vagy a Hausmeister Elektronikai Kft. szerződött szervizpartneréinél bejelentheti.

A vállalkozás a minőségi kifogás bejelentésekor a fogyasztó és vállalkozás közötti szerződés keretében eladott dolgokra vonatkozó szavatossági és jótállási igényének intézésének eljárási szabályairól szóló 19/2014. (IV. 29.) NGM rendelet (a továbbiakban: NGM rendelet) 4. §a szerint köteles – az otthagározott tartalommal – jegyzőkönyvet felvenni és annak másolatát haladéktalanul és igazolható módon a fogyasztó rendelkezésére bocsátani.

GÁZFogyasztó Készülékek Üzembe Helyezése

Gázfogyasztó készülék üzembe helyezését a 2008. évi XL. törvény alapján csak arra jogosult szakember végezheti! A gázfogyasztó készülék fogyasztói vezetékre történő csatlakozáshoz szükséges eszközök és alkatrészek nem képezik a vásárolt termék részét. Azok szükségességét a beüzemelés végző szakember határozza meg és annak költsége nem része a készülék vételárának.

SZERVIZJEGYZÉK

A Hausmeister Elektronikai Kft. aktuális szervizjegyzékét a mellékelt QR kód segítségével vagy a <https://www.hausmeister.hu/szerviz-es-garancia> menüpont alatt tekintheti meg.

Hausmeister Központi Márkaszerviz

Cím: 1139 Budapest, Fáy utca 5. Tel: 06-1-451-33-79 Email: szerviz@hausmeister.hu

