

# Hausmeister

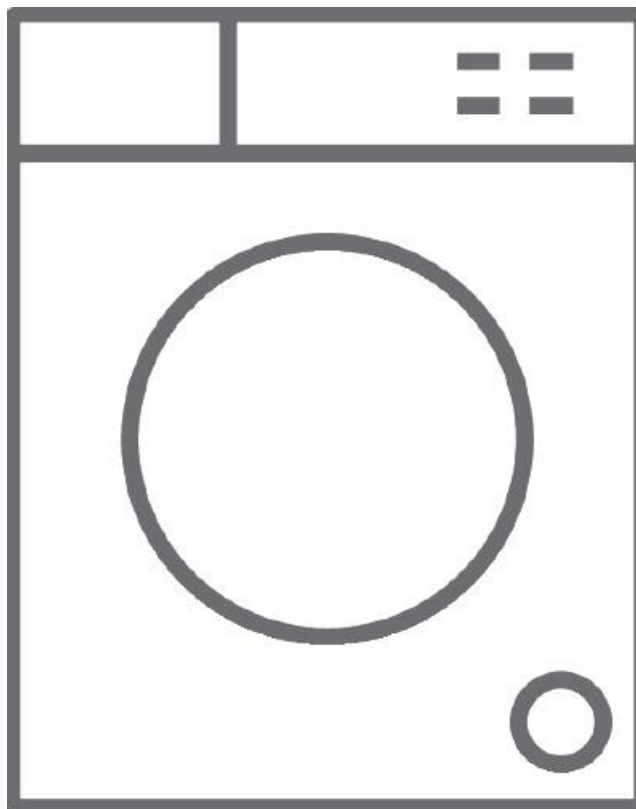

## Használati utasítás Előtöltős mosógép

Model: HM2605

Figyelem: A termék első használata előtt olvassa el és kövesse az összes biztonsági és használati utasítást.

Tisztelt Vásárlónk!

Jelen kezelési útmutató tartalmazza a háztartási mosógép (továbbiakban „mosógép”) műszaki paramétereit, a használatához szükséges információkat, valamint hasznos ötleteket a mosással kapcsolatban.

A mosógép üzembe helyezése előtt figyelmesen tanulmányozza át a kezelési útmutatót, a szabályos használat érdekében.

A kezelési útmutatót őrizze meg a mosógép élettartamának végéig.

## **FIGYELEM**

**NE ENGEDJE GYEREKEKNEK, HOGY JÁTSSZANAK A KÉSZÜLÉKKEL.**

**- GYERMEKEK KIZÁROLAG FELÜGYELET MELLETT VÉGEZHETIK A KÉSZÜLÉK TAKARÍTÁSÁT ÉS KARBANTARTÁSÁT.**

- **Ezt a készüléket nem olyan személyek általi használatra tervezték (beleértve a gyermekeket is), akik csökkent fizikai, érzékszervi vagy szellemi képességekkel, vagy nem elegendő mennyiségű tapasztalattal és tudással rendelkeznek. Kivétel, ha a biztonságukért felelős személy felügyeli őket, vagy a biztonságukért felelős személy adott utasítást a készülék működtetésére.**
- **A gyermekeket felügyelni kell, hogy ne játsszanak a készülékkel.**
- **A készüléket 8 évesnél idősebb gyermekek, valamint csökkent fizikai, mentális vagy szellemi képességű, illetve tapasztalattal és tudással nem rendelkező személyek használhatják, ha felügyeletet kaptak, vagy a készülék biztonságos használatára vonatkozó utasításokat kaptak, és megértették a veszélyeket. A tisztítást és a felhasználói karbantartást gyermekek nem végezhetik felügyelet nélkül.**
- **A 3 évnél fiatalabb gyermekeket távol kell tartani a készüléktől, vagy folyamatosan felügyelni őket, ha a készülék közelében vannak.**
- **Ha a tápkábel sérült a gyártónak, a gyártó szervizképviselőjének, vagy hasonlóan képzett személynek kell kicserélnie azt a veszélyek elkerülése érdekében.**

- **FIGYELMEZTETÉS: A hőkioldó véletlen visszaállításából eredő veszélyek elkerülése érdekében a készüléket nem szabad külső kapcsolóeszközön, például időzítőn keresztül táplálni, vagy olyan áramkörhöz csatlakoztatni, amelyet a készülék rendszeresen be- és kikapcsol.**
- **A készülékhez mellékelt új tömlőkészleteket kell használni, és a régi tömlőkészleteket nem szabad újra felhasználni.**

### **Biztonsági figyelmeztetések**

A felhasználót, illetve mások személyét és vagyonát érő károk vagy károk elkerülése érdekében kérjük, ügyeljen a biztonsági előírások betartására.

#### **Áramütés veszélye:**

1. Kérjük, használjon 220 V-240 V feszültséget, 10 A felett, földelővezetékel dedikált aljzattal.
  2. A tápkábel behelyezésekor és kihúzásakor kérjük, ne a kábeltől húzza hanem a csatlakozódugót. Sérült tápkábelt ne használjon.
- Ha a tápkábel tűje, érintkezője szennyezett, törölje le száraz ruhával.
3. Nedves kézzel ne helyezze be, vagy húzza ki a kábelt.
  4. Befejezés, javítás vagy tisztítás közben húzza ki a csatlakozódugót.

#### **Tűzveszély és áramszivárgás:**

1. Ne engedje a mosógépet tűz, meggyújtott cigaretta, gyertya, vagy illékony anyag közelébe.
2. Kérjük, ne öntsön vizet a mosógép vezérlőpultjára
3. Kérjük, ne tegye a mosógépet a szabadba vagy nedves helyre
4. Kérjük, rögzítse a leeresztő szivattyút, és ellenőrizze, hogy a csatorna akadálytalan-e.

#### **Magas hőmérséklet veszélye:**

1. Magas hőmérsékleten történő mosáskor a mosógép ajtóüvege felmelegszik. Kérjük, ne érintse meg az ajtóüveget, különösen ügyelve a gyerekekre.
2. Magas hőmérsékletű mosás után várja meg, amíg a hőmérséklet biztonságos szintre hűl, és az ajtó nyithatóvá válik.

#### **Sérülésveszély:**

1. Kérjük, a csomagolás eltávolítása után ügyeljen rá, hogy gyerekek ne érjenek hozzá, ne vegyék a szájukba.
2. Ne engedje, hogy gyerekek felmásszanak a mosógépre, vagy nyomkodják azt.
3. Kérjük, használat után csukja be az ajtót, hogy gyermekek ne tudjanak bejutni a mosógép dobba.

#### **Sérülésveszély:**

1. Ne tegyen nehéz dolgokat a mosógép tetejére.
2. Ha mozgatni szeretné a gépet, ne felejtse el segítséget kérni.
3. Kérjük, ne kérjen hozzá nem értő személyeket a gép javítására.

### **A ruhák sérülésének veszélye:**

1. Kérjük, ne mosson vízálló ruhát (pl. esőkabát), vagy tolltermékeket, hálósákokat.

### **Robbanásveszély:**

1. Kérjük, ne mossa ki azokat a ruhákat, amelyek petróleummal, benzinnel, hígítóval, gyúlékony anyaggal szennyezettek.
2. Gázszivárgás esetén ne használja a mosógépet.

A dugó kihúzásakor a zár akkor is kioldható, ha sok víz van benne. Ezért kérjük, ellenőrizze a belső vízszintet, mielőtt kinyitja az ajtót, hogy elkerülje a szükségtelen veszteséget.

A mosógép alkalmas textilanyagok alacsony habzású mosóporral és szintetikus mosószerrel történő mosására, öblítésére és centrifugálására, **háztartási** körülmények között.

Minden, a mosnivalóval végzendő feladat automatikusan hajtódik végre, a beállított program szerint.

A mosógép kizárólag háztartási körülmények között (csak otthon) használható. Ipari célokra történő használata (éttermekben, kávézókban, irodákban, óvodákban, kórházakban, stb.) tilos. Ellenkező esetben a termékre vállalt gyártói garancia érvényét veszti.

A készülék korszerű mosó-technológiákat alkalmaz, amelyek lehetővé teszik a gép maximális eredmény elérése érdekében a minimális víz-és elektromos energia felhasználását. Ezért, amikor a gép működik, a vízszintet vizuálisan nem lehet meghatározni az ajtó üvegéből.

Az elektronikus ellenőrző rendszer meghatározó eleme a gépnek, amely hozzájárul a ruhanemű egyenletes elosztásáért a dobban, így kizárhatóak a túlzott vibrációk és a zaj.

A töltőtöltő rendszer védelme a gép típusától függően határozza meg a víz adagolást. Ha a tömlő megsérül - vízellátás megszűnik a gépben, a vízvonal, mosás leáll, és hiba jelenik meg a kijelzőn

A mosógép az alábbi körülmények között használható:

- Külső hőmérséklet 25°C ( $\pm 10^\circ\text{C}$ ) és maximum 75%-os relatív páratartalom.
- 220 – 230 V feszültségű, és 50Hz ( $\pm 1\text{Hz}$ ) frekvenciájú egy fázisú AC áramforrás.
- 0,05 és 1 MPa közötti víznyomás a vízvezeték rendszerben.

**FIGYELEM! A szoba hőmérsékletének 0°C alá csökkenése a mosógépben lévő víz megfagyását és ez által a mosógép meghibásodását eredményezheti.**

A gyártó fenntartja a jogot a mosógép külsejének fejlesztésére, az alapvető tulajdonságok megtartása Amennyiben a mosógép szállítása 0°C alatti külső hőmérséklet mellett történt, a mosógépet legalább 24 órán keresztül kell szobahőmérsékleten tárolni, az elektromos hálózatba történő csatlakoztatása előtt.

Megjegyzés:

Az első használat alkalmával némi víz kifolyhat a készülékből. A teljesítményteszt után visszamaradó víz normál jelenség. Minden használat után húzza ki a dugót és zárja el a csapot, hogy tüzet/víz ömlését megakadályozza.

## Tartozékok neve

Használati útmutató

Befolyócső, bekötő tömlő

Csavarkulcs

Szállítási csavarsapkák

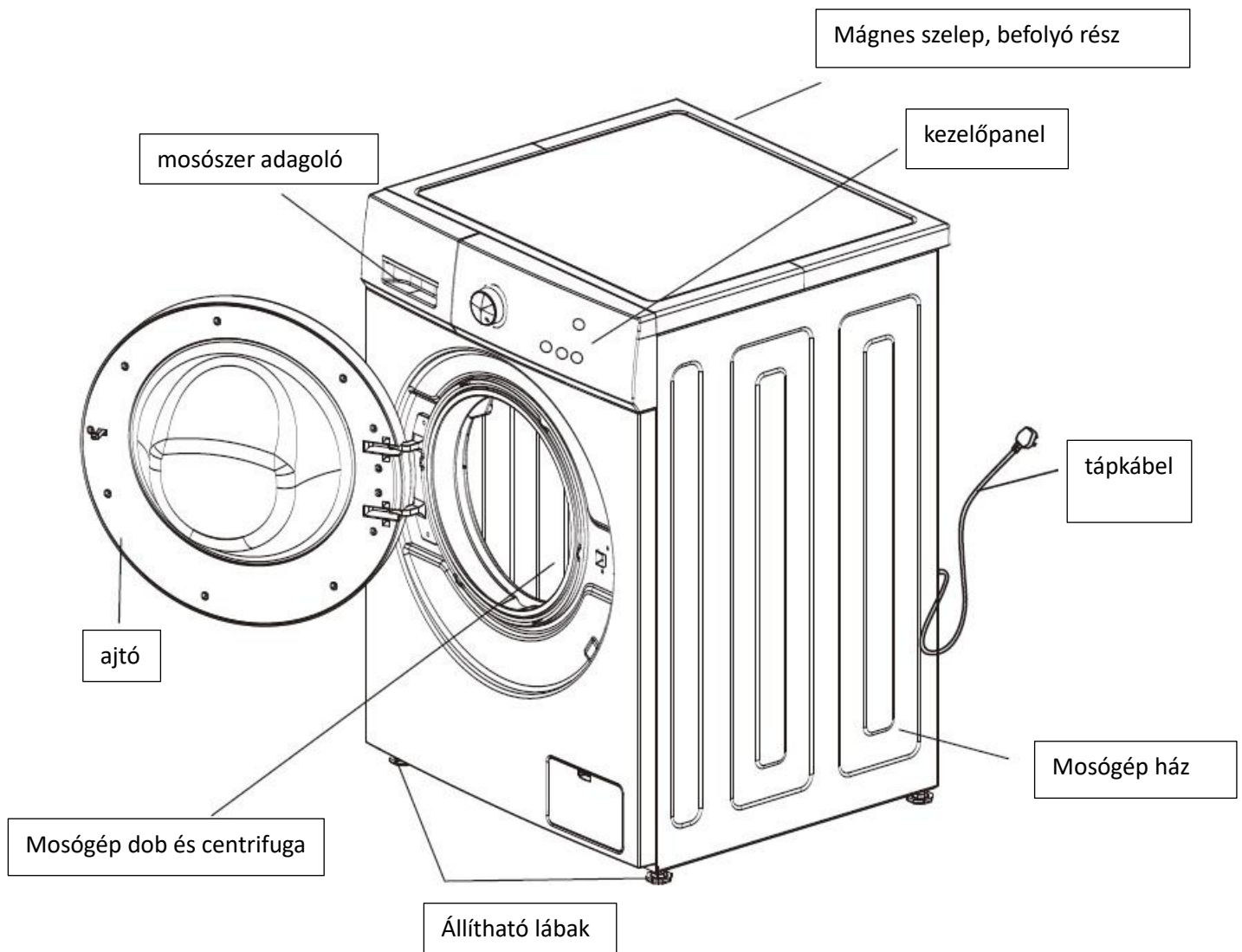
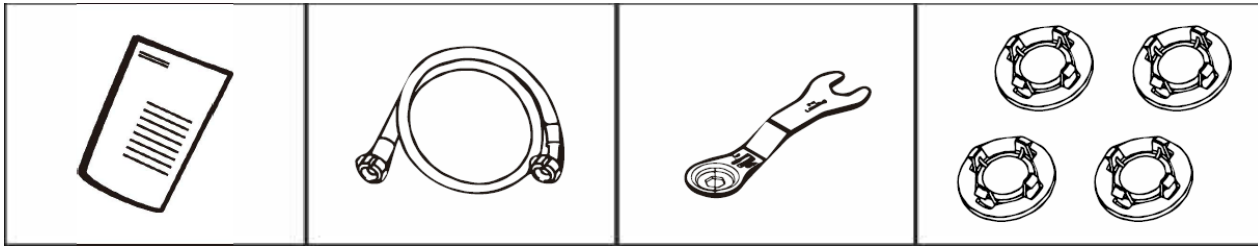

A fenti kép csak tájékoztató jellegű.

A termék megjelenése és műszaki jellemzői a termékminőség javítása érdekében előzetes

értesítés nélkül megváltozhatnak. A termék megjelenése és műszaki jellemzői eltérhetnek az energiahatékonysági vizsgálatokhoz, illetve a vonatkozó biztonsági vizsgálatokhoz kapcsolódó kivitelhez képest.

1. Az első használat alkalmával némi víz kifolyhat. Ez a teljesítményteszt után visszamaradó víz, amely normális jelenségnek számít.
2. Minden használat után húzza ki a hálózati csatlakozót az aljzatból, és zárja el a csapot, hogy elkerülje a véletlen vízkifolyást vagy tüzet.

## **Telepítési útmutató**

- Győződjön meg arról, hogy azon helyek hőmérséklete, ahol a mosógépet felszerelik vagy elhelyezik 0°C fölöttiek legyenek.
- Helyezze el megfelelően a mosógépet a kezelési szabványoknak és előírásoknak megfelelően.
- Tartsa szellőzve a készülék alját, amikor a szőnyeggel együtt a földre helyezi.
- Kérjük, tartsa tisztán környezetét, mert a csótányok vagy más kártevők által okozott károk nem tartoznak a mosógép garancia körébe.
- A háztartási mosógép nem beépíthető.

Szállítócsavar:

A szállítás közbeni sérülések elkerülése érdekében a készülék 4 szállítócsavarral van szerelve.

Szállítócsavar leszerelése a mosógép használata előtt:

1. A készülék használata előtt szerelje le a csavarokat (lásd az 1. ábrát), hogy a használat során elkerülje a mosógép rázkódását és az erős zajt.
2. A mellékelt csavarkulccsal lazítsa meg a 4 csavart (lásd a 2. ábrát).
3. Csavarja el kissé a csavargumit, majd húzza ki a csavarokat, (lásd a 3. ábrát)
  - A csavarokat tegye el, hogy a mosógép esetleges szállítása során újra fel tudja őket szerelni
4. Használja a mellékelt sapkákat a csavarlyukak tömítéséhez. (lásd a 4. ábrát)

1. ábra



3. ábra

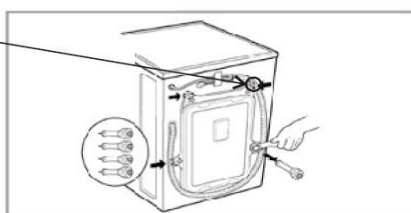

⚠  
kérjük, ne szerelje szét a lefolyócsövet rögzítő részt.

2. ábra

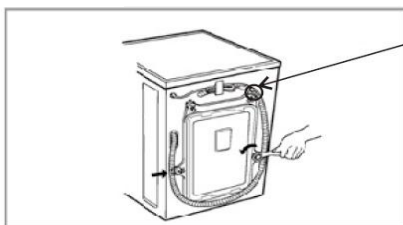

4. ábra

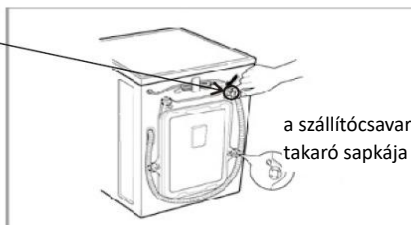

a szállítócsavar takaró sapkája

## A mosógép elhelyezésére vonatkozó követelmények

### Vízszintes beállítás:

A ferde szögnek 1 foknál kisebbnek kell lennie.

### Konnektor:

- A mosógép bármely oldala és a konnektor közötti távolság 1,5 méteren belül legyen.
- Ne használjon túl sok elektromos készüléket egy konnektorban.

### Környezettisztítás:

- Szükséges a fal, az ajtó és a talaj tisztítása.
- Helyezze a mosógépet stabil és szilárd talajra, ne puha takaróra vagy fapadlóra.
- Ne tegyen piszkos ruhát vagy más árut a mosógép felső burkolatára, mert az befolyásolhatja a normál működést.

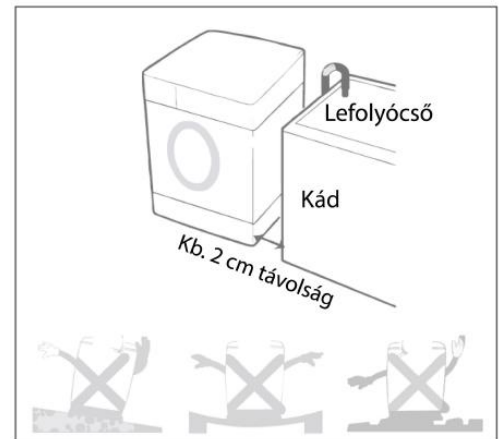

### Tápfeszültség csatlakozás:

1. A készülék minimum 16 A kapacitású, földelt, kétlyukú aljzaton keresztül csatlakoztatható az elektromos hálózatba.
2. Ha az elektromos vezetékek sérültek, forduljon szakemberhez a javítás érdekében.
3. A mosógép használata után húzza ki a hálózati csatlakozót és zárja el a csapot.
4. Csatlakoztassa a mosógépet földelt aljzattal, hogy megfeleljen a biztonsági előírásoknak.
5. Helyezze a mosógépet olyan konnektor közelébe, melyhez könnyen csatlakoztatható.

- Vegye fel a kapcsolatot a szervizközponttal, és kérjen meg szakembereket a mosógép javítására.
  - Ne tegye a mosógépet olyan helyre, ahol a hőmérséklet 0 °C alatt van. A csövek befagynak és eltörnek. Ezenkívül a nulla °C alatti hőmérséklet károsítja az elektronikai vezérlőt.
- Ha a mosógépet olyan környezetben szállítja, ahol a hőmérséklet alacsonyabb, mint 0 °C, kérjük, tartsa a mosógépet szobahőmérsékleten néhány óráig, mielőtt elindítaná.

### Földelés:

A földelt dugót a megfelelő aljzatba kell bedugni. Ha tudni szeretné, hogy a mosógép megfelelően van földelve, kérjük, forduljon szakemberhez. Ha a csatlakozódugó nem illeszkedik a konnektorba, hívjon szakembert a csatlakozódugó cseréjéhez.

Ha a mosógép füstöl vagy kellemetlen szagot bocsát ki, kapcsolja ki az áramellátást, és forduljon szakemberhez.

A mosógépet az új víz bekötő csővel használja, ne a régivel.

A minőség biztosítása érdekében vízbefecskendezési tesztek végeznek a gyártás során, mielőtt a mosógép elhagyja a gyárat, így előfordulhat, hogy víz van a belső kádban, az ajtótmítésekben és az ajtópanelben, ami normális jelenség.

A mosógép víz- és szennyvíz-csatlakoztatása előtt, nyissa meg a csapot és hagyja, hogy az

átfolyó víz kimossa minden port, rozsdásodást és szennyeződést a vízvezeték csöveiből!  
A mosógépet csak a hidegvíz-hálózathoz lehet csatlakoztatni a szabványos, csavarmentes vízbeeresztővel!

Víz bekötőcső csatlakoztatása:

1. A betáplált víz nyomásának 30 kPa és 1000 kPa között kell lennie.
2. Ne dörzsölje le a csavarmenetet, amikor a bemeneti csöveket szelepekhez csatlakoztatja.
3. Kérjük, szereljen fel ejtőberendezést, ha a betáplált víz nyomása meghaladja az 1000 kPa-t.

- A cső mindkét végének csatlakozóiban két tömítés található a vízszivárgás megelőzése érdekében.
- Nyissa meg a csapot, és ellenőrizze, hogy a csatlakozók szivárognak-e.
- Rendszeresen ellenőrizze a csöveket. Kérjük, cserélje, ha szükséges.
- Ügyeljen arra, hogy a csövek ne sérüljenek meg vagy ne gabalyodjanak össze egymással.

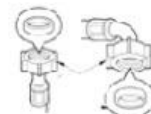
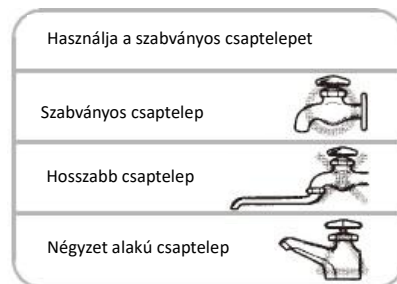

vízcső csatlakozó gumi tömítés

Bemeneti csövek és csapok csatlakoztatása:

1. Ellenőrizze a gumitömítéseket a tömlő mindkét oldalán. Helyezzen be egy gumitömítést mindegyik menetes szerelvényébe a szivárgás megakadályozása érdekében.

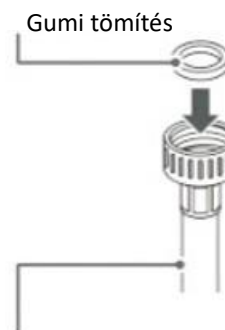

víztömlő (a mosógép vízbemenetéhez)

2. Csatlakoztassa a vízellátó tömlőket a vízcsapokhoz kézzel, majd fogóval húzza meg még 2/3 fordulattal. Csatlakoztassa a kék tömlőt a vízcsaphoz.

FIGYELEM! Ne csavarja be túl erősen, az eszköz károsodhat!

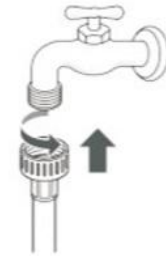

3. Miután csatlakoztatta a bemeneti tömlőt a vízcsapokhoz, nyissa meg a vízcsapokat az idegen anyagok (szennyeződés, homok, fűrészpor) kiöblítésére a vízvezetékben. Engedje le a vizet egy vödörbe, és ellenőrizze a víz hőmérsékletét.

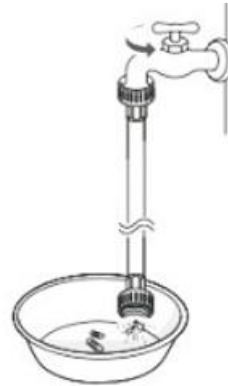

4. Csatlakoztassa szorosan a tömlőket a vízbemenethez kézzel, majd húzzon rajta még 2/3 fordulatot fogóval (Ügyeljen rá, hogy ne legyen túl szoros, mivel ez károsíthatja a szelepeket!)

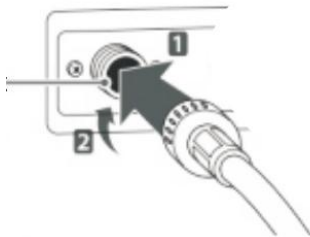

5. Ellenőrizze a szivárgást a csapok megnyitásával. Ha víz szivárog, végezze el újra az 1–4. lépéseket.

- A mosógépet háztartási használatra tervezték, kérjük, ne üzemelje be hajón, teherautón, vagy repülőgépen.
- Kérjük, zárja el az elzárócsapot, ha hosszabb ideig nem használja a mosógépet (pl. nyaralás alatti távollét miatt).
- A mosógép csomagolóanyagai (pl. fólia, hab) veszélyeztetheti a gyermek biztonságát és fulladást okozhatnak!

## Figyelem

MINDEN CSOMAGOLÓANYAGOT TARTSON GYERMEKEKTŐL ELZÁRVA.

Lefolyócső beszerelése:

- Kérjük, rögzítse a lefolyócsövet.
- A vízszivárgás és az ebből eredő károk megelőzése érdekében a lefolyócsövet megfelelően kell elhelyezni
- A szivárgás elkerülése érdekében a lefolyócsövet 0,85-1,25 m magasságban helyezze el. A lefolyócső végét nem szabad vízbe tenni.
- Ha a lefolyócső túl hosszú, ne erőltesse a mosógépbe, mivel ez szokatlan zajt okozhat. (Kérjük, tanulmányozza a következő oldalon lévő ábrákat)

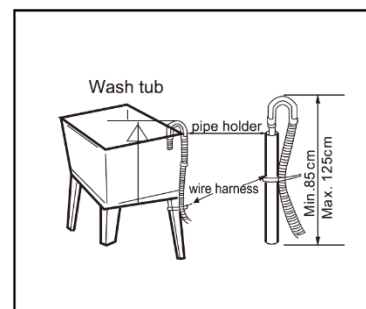
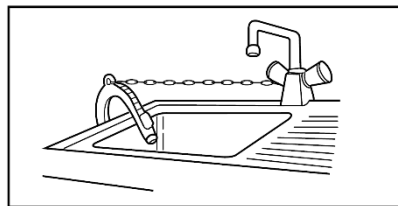
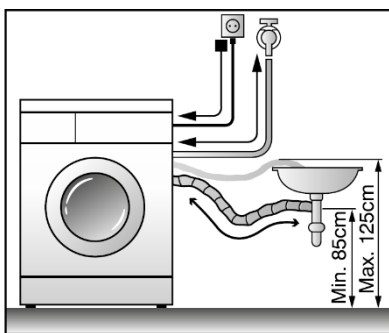

- A zaj és rezgés elkerülése érdekében a mosógépet lehetőleg a szoba sarkában helyezze el.
- Ha a talaj nem vízszintes, állítson a lábakon (ne tegyen fadarabot, vagy ehhez hasonlót a mosógép alá). Kérjük, ellenőrizze, hogy a négy beállító láb szorosan érintkezik -e a talajjal, és a gép teljesen vízszintesen áll -e.



Állítható lábak:

Állítsa be az állítható lábakat, hogy megbizonyosodjon arról, hogy a mosógép egyensúlyban van, és stabilan elhelyezhető a földön. Ezt követően csavarja be a biztosító anyát. Ne helyezze el a mosógépet a talajnál magasabban lévő platformon, mert az leeshet.

Átlós ellenőrzés:

Ha a mosógép tetejére lefelé irányuló erőt alkalmazunk, a mosógép nem rázkódhat. (Mindkét átlót ellenőrizni kell, ha a mosógép rázkódik, állítani kell a lábakon).

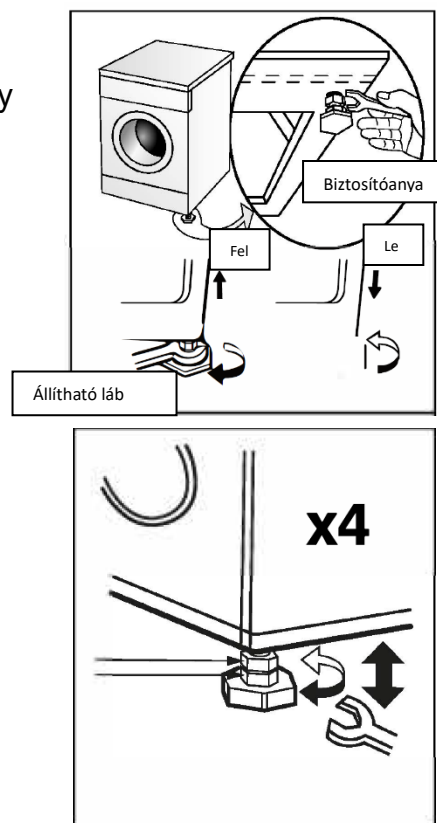

## Az ajtó zárásának és nyitásának módszerei

### Ajtózár bekapcsolása / kikapcsolása

A mosási program elindulása után az ajtó automatikusan lezár. Ilyenkor a "Door Lock" jelzőfény világít a képernyőn.

Az ajtó nyitásához nyomja meg az "Indítás/Szünet" gombot, majd várjon pár másodpercig, amíg a mosógép dobja leáll. Ezt követően az ajtó zár automatikusan kikapcsol és a "Door Lock" jelzőfény már nem fog világítani a képernyőn.

Mosás közben a mosógép ajtaját nem lehet kinyitni ha magas a hőmérséklet, vagy magas a vízszint a mosógép dobben.

Ha működés közben az ajtót kinyitja, a hab kifolyhat.

Ha az ajtót nem lehet kinyitni, a vészajtónyitó berendezést használja.

## A mosószeraadagoló használata

### Szintetikus mosópor



- Kérjük, oldja fel a mosószert (pl. szappandarabkákat), mielőtt a mosószeres dobozba tenné.

### Folyékony mosószert, fehérítőt



- Kérjük, használjon kevesebb habot tartalmazó mosószert.
- Kérjük, használjon kétszeres mennyiségű vizet a koncentrált típusú mosószert hígításához, mielőtt a mosószeres dobozba öntené.

### Előmosó mosószert



- Ha a ruhák túl szennyezettek, az Előmosás funkció kiválasztása után tegyen be közepes mennyiségű mosószert

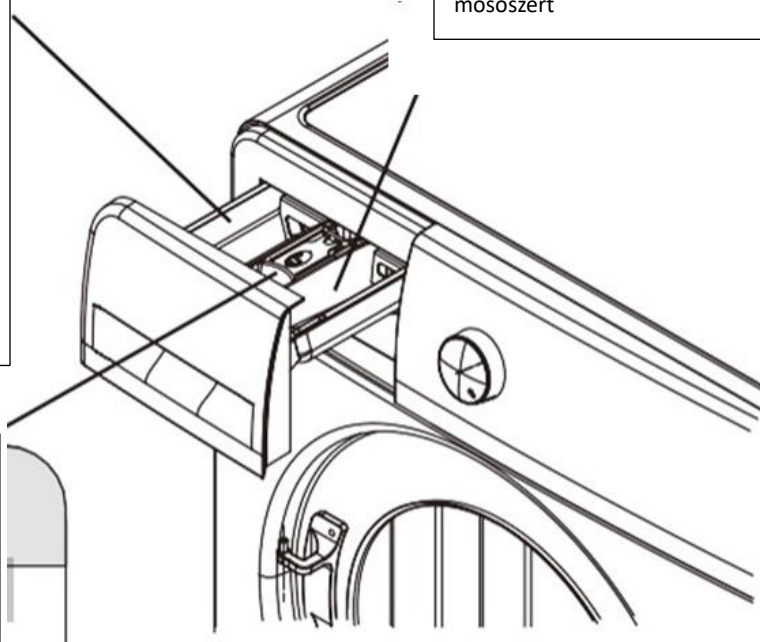

### Öblítő



- Az öblítő amely az utolsó mosási szakaszban automatikusan a dobba ömlik.
- Ha koncentrált típusú öblítőt használ, hígítsa fel megfelelő mennyiségű vízzel.
- Ne lépje túl a MAX jelzést.

A kép csak tájékoztató jellegű, a részletes információk a tényleges termék alapján értendők.

- Ne használjon túl sok mosószert, mivel az túl sok habot hoz létre, és befolyásolja a mosás minőségét, vagy hibás működést okoz.
- Válassza ki a mosószert a ruha fajtája, színe, a víz hőmérséklete és a szennyezettség mértéke alapján.
- A megfelelő mosási minőség elérése és a környezet védelme érdekében mérsékelt mennyiségű mosószert használjon.

### **A mosószerek különböző hőmérsékleteken történő használatára vonatkozó ajánlások:**

- Erősen szennyezett fehér ruhák mosása esetén azt javasoljuk, hogy használjon 60°-os (vagy magasabb) pamutprogramot és normál (nagy igénybevételű) mosóport, amely fehérítőszereket tartalmaz, és közepes/magas hőmérsékleten kiváló eredményt ad.

- 40° és 60° közötti mosás esetén a használt mosószer típusának meg kell felelnie az anyag típusának és a szennyezettség mértékének.  
A normál mosóporok alkalmasak „fehér” vagy erősen szennyezett színtartó anyagok mosásához, míg a folyékony mosószerek vagy „színvédő” mosóporok az enyhén szennyezett színes anyagokhoz.
- 40° alatti hőmérsékleten történő mosáshoz folyékony, vagy kifejezetten alacsony hőmérsékletű mosásra alkalmas tisztítószer használatát javasoljuk.

## A funkciók és programok bemutatása

### Előkészületek

1. Nyissa ki az ajtót, tegye be a ruhákat, majd zárja be az ajtót.
  2. Húzza ki a mosószeres rekeszt, töltsse bele a mosószert, majd tolja vissza a rekeszt.
  3. Csatlakoztassa a bekötő csöveket, és győződjön meg arról, hogy a csap ki van nyitva.
  4. Nyomja meg az On/Off gombot
  5. A programok igény szerint választhatók
  6. Igény szerint nyomja meg a megfelelő gombot a vízhőmérséklet, a centrifugálási sebesség és a késleltetési idő beállításához.
  7. Nyomja meg az Indítás/Szünet gombot, és kezdje el a mosást
  8. Amikor minden művelet befejeződött, hangjelzés hallható.
- Nyissa ki az ajtót a ruhák eltávolításához.
  - A programkapcsoló tekerő gomb segítségével kapcsolja ki a készüléket

Ha a mosás közben módosítani szeretné az aktuális beállítást, először nyomja meg a "Start/Szünet" gombot a mosás leállításához, majd nyomja meg a kívánt új programot.

### Kezelő panel működtetése

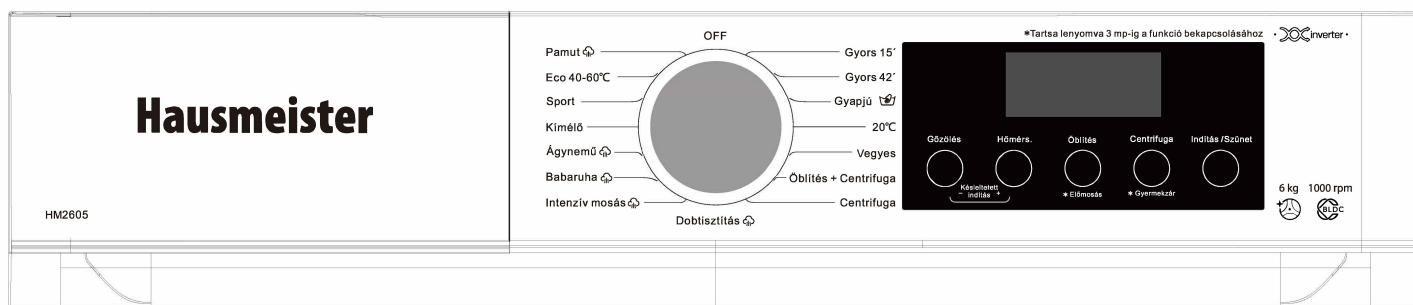

**Program gomb:** a gomb elfordításával a különböző programok közül választhat. "OFF" állásba fordítva a mosógép leáll.

### Kijelző

A hátralévő idő vagy a késleltetett indítás idejének megjelenítésére szolgál; a hátralévő idő a mosás előrehaladtával folyamatosan csökken. A hőmérsékletet, a késleltetési időt, az öblítések számát és a centrifugálási fordulatszámot jeleníti meg az opciók beállításakor. Mosás közben, rendellenes működés esetén a kijelző a megfelelő hibakódot jeleníti meg.

Ha a kijelzett hátralévő idő eltér a tényleges időtől, a program a valós körülményekhez igazodva automatikusan módosítja azt; ez nem hibajelenség.

## **Mosási programok**

### **Pamut program**

Ez a program közepesen vagy enyhén szennyezett ruhákhoz alkalmas, mint például pamut, ágynemű, fehérnemű, törölköző és ing.

### **Eco 40-60 program**

Enyhén szennyezett ruhák mosásához ajánlott, melyek 40-60 °C hőmérsékleten moshatók. idő és energia takarékos program.

### **Sport program**

Sportruházat mosására használható, eltávolítja a ruhákon lévő izzadtságot és szennyeződést.

### **Kímélő program**

Érzékeny textil, pl. géz és selyem fehérnemű mosására.

### **Ágynemű program**

Nehéz ruhák, például kabátok, takarók, nagy törölközők stb. mosására használható

### **Babaruha program**

Ez a program csecsemőruhák, allergiás személyek ruháinak, valamint magas hőmérsékletű baktérium- és atkamentesítést igénylő textilek mosására szolgál.

### **Intenzív mosás**

A mosási folyamatot azáltal rövidíti le, hogy növeli a dobmozgás (ütési) gyakoriságát és csökkenti az állásidőt, így a mosási idő körülbelül 30%-kal lerövidül, miközben hatékonyabb működést biztosít.

### **Gyors 15' program**

A gyakran cserélt, nem túl piszkos és vékony ruhák mosásához ajánlott.

### **Gyors 42' program**

A gyakran cserélt, nem túl piszkos és vékony ruhák mosásához ajánlott.

### **Gyapjú program**

Gyapjúszálas anyagok mosására, például gépben mosható gyapjú textilekhez.

### **20 °C -os program**

Enyhe szennyeződések mosására.

### **Vegyes program**

Ezzel a funkcióval különböző anyagú ruhákat lehet mosni, mint pl. pamut, szintetikus.

### **Öblítés + Centrifuga program**

A gép nem mos, csak öblít és centrifugál.

### **Centrifuga**

A gép nem mos és öblít, csak centrifugál.

A centrifugálási folyamat során előfordulhat, hogy a tényleges centrifugálási sebesség nem egyezik a program sebességével, ami azért van, mert a mosógép a ruhák közötti egyensúlyhoz igazítja a sebességet.

### **Dobtisztítás program**

A mosógép dobjának tisztítására szolgál. Ruhát ne helyezzen a készülékbe.

## **Funkciók**

### **Gőzölés funkció**

A gőzfunkció bekapcsolásakor a dob belső tere felmelegszik, ami javítja a mosási hatékonyságot és csökkenti a szennyeződéseket.

### **Késleltetett indítás**

Lehetővé teszi, hogy a mosási program nem azonnal, hanem előre beállított idő elteltével induljon el. Tartsa lenyomva a „Gőzölés” + „Hőmérs.” gombokat több mint 3 másodpercig a késleltetett indítás beállításához. A késleltetett indítás funkció alatt a „Gőzölés” gomb megnyomásával csökkenthető, míg a „Hőmérs.” gomb megnyomásával növelhető a késleltetés ideje.

### **Hőmérs. funkció**

A vízhőmérsékletet a textília típusának és a szennyezettség mértékének megfelelően válassza ki. Programtól függően a beállítható vízhőmérséklet tartománya eltérő, egyes programoknál nem választható hőmérséklet.

### **Öblítés**

Ezzel a gombbal az öblítések száma választható ki, ami jobb mosási eredményt biztosít.

### **Előmosás**

Ha a ruhák nagyon szennyezettek, a mosás előtt választhatja ezt a programot. Tartsa lenyomva az "Öblítés" gombot 3 másodpercig az előmosás funkció beállításához. Az előmosás ikon kigyullad, majd az "Indítás/Szünet" gomb megnyomásával a program elindul.

### **Centrifuga**

A "Centrifuga" gomb megnyomásával különböző centrifugálási fordulatszámok választhatók ki. Programtól függően a beállítható fordulatszám-tartomány eltérő, a dobtisztító programnál a fordulatszám nem választható.

### **Gyermekzár**

Tartsa lenyomva a "Centrifuga" gombot 3 másodpercig a gyermekzár funkció beállításához. Működés közben a gomb ismételt megnyomásával a gyermekzár be- vagy kikapcsolható. Ez a funkció megakadályozza a gyermekek általi kezelést. Gyermekzár üzemmódban a bekapcsoló

gomb kivételével minden más gomb letiltásra kerül.

### Indítás/Szünet

Elindítja a kiválasztott (vagy alapértelmezett) mosási programot. Mosási program közben a megnyomása szünetelteti a már futó programot, majd újabb megnyomással folytatja a mosást ugyanonnan. Szüneteltetett állapotban a közepen lévő kettőspont folyamatosan világít, míg indítás/működés közben a középső kettőspont villog.

Az energiafogyasztás szempontjából a leghatékonyabb programok általában azok, amelyek alacsonyabb hőmérsékleten és hosszabb ideig működnek.

### Mosási programok táblázata

Program	Alap és választható hőmérséklet (°C)	Alap és választható fordulatszám (rpm)	Mosási idő (perc)
Pamut	40 °C (hideg víz, 20 °C, 60 °C, 90 °C)	1000 (0, 400, 800)	75
Eco 40-60	40 °C	1000	198
Sport	Hideg víz (20 °C, 40 °C)	800 (0, 400)	44
Kímélő	20 °C (hideg víz, 40 °C)	800 (0, 400)	48
Ágynemű	40 °C (hideg víz, 20 °C)	800 (0, 400)	88
Babaruha	60 °C (40 °C, 90 °C)	800 (0, 400, 1000)	142
Intenzív mosás	20 °C (hideg víz, 40 °C, 60 °C)	800 (0, 400, 1000)	39
Gyors 15'	Hideg víz (20 °C, 40 °C)	800 (0, 400)	15
Gyors 42'	20 °C (hideg víz, 40 °C)	800 (0, 400)	42
Gyapjú	40 °C (hideg víz, 20 °C)	800 (0, 400)	47
20°C	20 °C	1000 (0, 400, 800)	63
Vegyes	Hideg víz (20 °C, 40 °C)	800 (0, 400)	76
Öblítés + Centrifuga	-	1000 (0, 400, 800)	17
Centrifuga	-	1000 (0, 400, 800)	11
Dobtisztítás	60 °C	800	75

## Karbantartás

- Kérjük, tartsa karban a mosógépet a készülék élettartamának meghosszabítása érdekében.
- Karbantartás előtt húzza ki a mosógépet a konnektorból.

### **Mosógép víz:**

Mosás után puha ruhával tisztítsa meg. Ha sok a szennyeződés, használjon megfelelő mosószert vagy szappant.

- A házra ne öntsön vizet közvetlenül.
- Ne használjon gittport, hígítót, benzint, alkoholt a géptest tisztításához.

### **Ajtógumi:**

Mosás után távolítsa el a szennyeződést, papírhulladékot, idegen anyagot a tömítő gyűrűből.

### **A mosószeres rekeszek tisztítása:**

Kérjük, rendszeresen tisztítsa meg a mosószeres rekeszt. Húzza ki és mossa le tiszta vízzel, majd helyezze vissza.

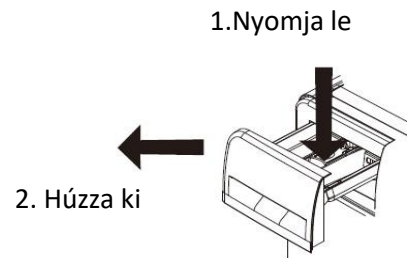

### **Az univerzális töltőcső és csap csatlakozás tisztítása**

(Javaslat: félévente egyszer):

- Ha szennyeződés halmozódik fel, az befolyásolja a víz bemeneti sebességét.
1. Vegye le a puha csövet az univerzális csatlakozó oldaláról.
  2. Szerelje le a csavarozó szerkezetet a látható nyílnek megfelelően.
  3. Mossa ki a csatlakozó belsejét.
  4. Szerelje vissza a megtisztított behúzóeszközt a puha bemeneti csővel.

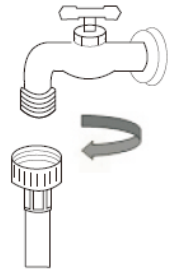

A vízbekötő cső tisztítása, mágnes szelep tisztítása (Javasolt: félévente egyszer):

1. Vegye le a puha csövet a mosógép oldaláról.
2. Vegye le a szűrőhálót a mágnesszelepről.
3. Tisztítsa meg a szűrőhálót fogkefével.
4. Szerelje fel a puha bemeneti csövet.



### **Ha a mosógép megfagyott**

1. Fedje le az elzárócsapot és a csatlakozó részt forró törülközővel.
2. Szedje le a befolyócsövet, és tegye 50 °C-os vízbe.

3. Öntsön a dobba körülbelül 2-3 L 50 °C-os vizet.
4. Csatlakoztassa a bemeneti csövet, nyissa ki az elzárócsapot és indítsa el a mosógépet, ellenőrizze, hogy a bemenet és a kimenet normális-e.

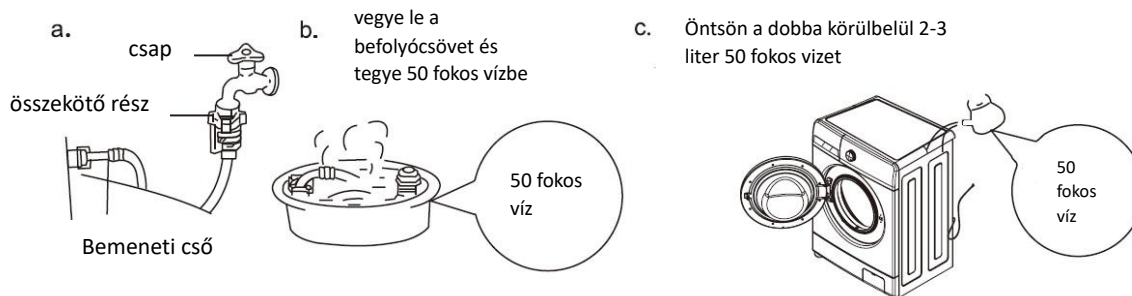

### **A szivattyú szűrőjének tisztítása (javasolt: havonta egyszer):**

1. A víztelenítés után kapcsolja ki a készüléket, majd nyomja meg a rögzítőelemet a szivattyún, ezután nyissa ki a vízszivattyú szűrőjének fedelét. (Figyelem: ha meleg víz van benne, kérjük, várjon, míg lehűl)
2. Vegye le a szűrőt az óramutató járásával ellentétes irányban.
3. Mossa ki a szűrőt.
4. Helyezze vissza a szűrőt, az óramutató járásával megegyező irányba, és húzza meg a fedelet.

Figyelem:

- a. Kérjük, jól húzza meg a szűrőt a szivárgás elkerülése érdekében.
- b. Kérjük, ne tisztítsa működés közben.

### **A dob tisztítása (havonta egyszer javasolt):**

Figyelem: A dob tisztítását a dobtisztító programmal tudja elvégezni. Ne tegyen rongyot és mosószert a dobba a dob tisztításához.

### **Figyelmeztetés mosás előtt:**

1. Mosási útmutató:

- Kérjük, ellenőrizze a ruhák mosási útmutatóját, amely a ruha textúráját és mosási módját mutatja.

2. Ruhák osztályozása:

- Kérjük, azonos textúrájú ruhákat mosson együtt. Eltérő textúrájú, vízhőmérséklet igényű, fordulatszám igényű és mosási eljárású ruhadarabokat ne mosson együtt. A színes és fehér ruhákat külön mossa. Ha lehetséges, erősen szennyezett ruhákat ne mosson együtt tisztább/kevésbé szennyezett ruhákkal.

- A szennyezettség mértéke - súlyos, közepes, enyhe
- szín - fehér, világos szín, sötét szín
- bársony

### 3. Jegyzetek

- Ha nagy és kis ruhákat mos együtt, a nagy ruhát tegye először a dobba. A nagyobb ruhák mennyisége az összes mosott ruhának mennyiségének a felénél legyen kevesebb. Kérjük, egyetlen ruhadarabot ne mosson, adjon hozzá több hasonló ruhadarabot.
- A kis ruhákat, például a selyemharisnyát és a vászon zsebkendőket mosózsákban kell mosni. Melltartóról az acél gyűrűket vegye le mosás előtt. Ha ez kényelmetlen, tegye a melltartót mosózsákba, nehogy az becsússzon a belső és külső dob közötti részbe. Nézze meg az összes ruha zsebeit (gyufa, toll, érme, kulcs stb. károsítja a mosógépet és a ruhákat).
- Húzza fel a ruhák cipzárját, rögzítse a gombokat és kösse be a laza öveket annak érdekében, hogy más ruhák ne sérüljenek.
- A mosási program elindítása előtt vízzel és kevés mosószerrel mossa le a ruhák gallérjait, mandzsettáit.
- Ellenőrizze az ajtó tömítést, és győződjön meg arról, hogy nincs rajta semmi.
- Mosás előtt győződjön meg arról, hogy semmi nincs a kádban.
- Győződjön meg arról, hogy nincs beszorult ruha az ajtó tömítőgyűrűjébe, hogy elkerülje a ruhák és az ajtó tömítő gyűrű sérülését.

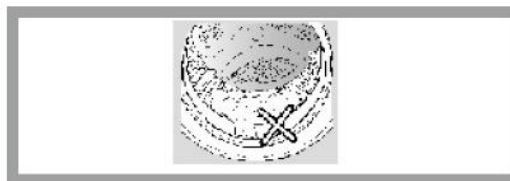
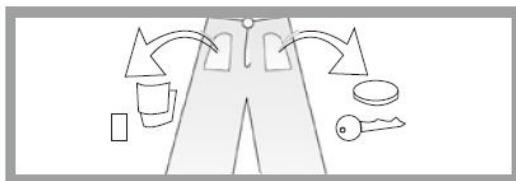
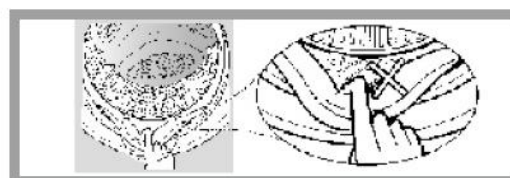
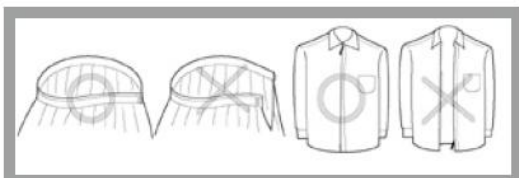
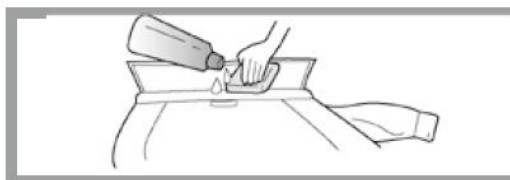

## Vésznyitás (ajtónyitás)

**Csak az automatikus ajtózárral rendelkező készülékek rendelkeznek ezzel a funkcióval.**

Áramszünet esetén, ha az ajtó nem nyitható a szokásos módon, de szükséges kinyitni, húzza meg a vésznyitó kart. Az ajtó kinyitása után ne felejtse el visszaállítani a vésznyitó kart az eredeti helyzetébe.

A kihúzófül a burkolat **belső részének jobb alsó elülső részén** található.  
Használatkor **nyissa ki a burkolatot.**

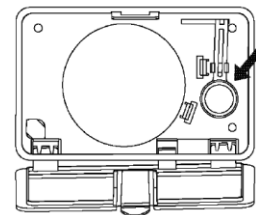
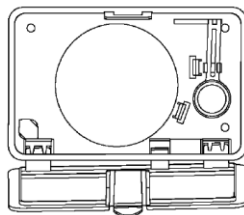

## Figyelem

Tilos a vésznyitó fül használata a készülék működése közben. Vészhelyzetben, ha mégis szükséges a használata, csak a víz lehűlése után nyissa ki a vésznyitó fedelét az égési sérülések elkerülése érdekében, mivel magas hőmérsékletű víz távozhat a dob belsejéből.

## Nem a mosógép hibájára utaló jelenségek

Az ajtó nem nyitható	<ul style="list-style-type: none"><li>• A mosási program fut.</li><li>• Ruha van az ajtó és az ajtó tömítések között</li></ul>
Kellemetlen szag	<ul style="list-style-type: none"><li>• Gumiszag normális, mivel egyes alkatrészek gumiból készülnek</li></ul>
Mosáskor és öblítéskor túl kevés a víz	A mosógépnek csak kevés vízre van szüksége működés közben
Nem folyik be víz	<ul style="list-style-type: none"><li>• Ki van nyitva a csap?</li><li>• Befagyott a bemeneti cső?</li><li>• Eltömődtek a szűrők?</li></ul>
Víz mennyiség csökken	<ul style="list-style-type: none"><li>• Ha a vízszint csökken, akkor a vízellátást automatikusan pótolja a mosógép</li></ul>
Víz kifolyik mosáskor	<ul style="list-style-type: none"><li>• Ellenőrizze, hogy túl habzó-e a mosószer</li></ul>
A hátralévő idő változik	Ha a ruhák nem középen vannak centrifugálásakor, a centrifugálási idő meghosszabbodik az eltérés korigálása érdekében
Rendellenes zaj hallható centrifugálás közben	<ul style="list-style-type: none"><li>• Ellenőrizze, hogy a tápvezeték hozzáér-e a kabinethez</li><li>• A szállítócsavarokat leszerelték?</li><li>• Van néhány pl. hajtű vagy érme a hengerben?</li></ul>
A mosógép nem tud működni áramkimaradás után	<ul style="list-style-type: none"><li>• A mosógép működése leáll áramszünet során. Amikor az áramellátás helyreáll, a mosógép nem kapcsol vissza automatikusan. Nyomja meg a bekapcsoló gombot, és állítsa vissza a programot.</li></ul>

## Hibaelhárítási útmutató

Hibajelenség	Ellenőrző pontok
A mosógép nem indul be	<ol style="list-style-type: none"> <li>1. Nyomja meg az On/Off gombot, vagy az Indítás/Szünet gombot</li> <li>2. Ellenőrizze, hogy a hálózati csatlakozó rendesen csatlakozik -e a konnektorba.</li> <li>3. Áramkiamaradás esetén várjon, amíg visszatér az áramszolgáltatás.</li> <li>4. Ellenőrizze a biztosíték táblát.</li> </ol>
A kijelzőn az "UE" jelzés látható	<ol style="list-style-type: none"> <li>1. Szerelje le a szállítócsavart</li> <li>2. Helyezze el a mosógépet szilárd, egyenes talajon úgy, hogy ne billegjen.</li> <li>3. Ha túl kicsik, vagy könnyűek a mosógépbe töltött ruhák, próbáljon több, nagyobb ruhát betenni.</li> <li>4. Ellenőrizze, hogy a gumilábak megfelelően a helyükön vannak -e.</li> </ol>
A kijelzőn az "IE" jelzés látható	<ol style="list-style-type: none"> <li>1. Ellenőrizze, hogy a vízbetöltő csap nyitva van -e.</li> <li>2. Ha túl alacsony a víznyomás, vagy megszűnt a vízellátás, kérjük várjon.</li> <li>3. Ha befagytak a bemeneti csövek, meleg vízzel olvassza fel őket.</li> <li>4. Ha eltömődtek a szűrők (a betöltő cső két végén található szűrők), vegye ki, és tisztítsa meg őket.</li> </ol>
A kijelzőn az "OE" jelzés látható	<ol style="list-style-type: none"> <li>1. A kifolyó cső maximum 1m magasságban lehet elhelyezve.</li> <li>2. Ha befagyott a kifolyó cső, meleg vízzel olvassza fel.</li> <li>3. Ha a kifolyó cső eltömődött, vegye ki az idegen anyagot, majd tisztítsa ki a csövet.</li> <li>4. Ha a lefolyó eltömődött, tisztítsa meg azt.</li> </ol>
A kijelzőn az "DE" jelzés látható	Ellenőrizze mosás előtt, hogy a mosógép ajtaja megfelelően be van -e zárva.
A kijelzőn az "TE" jelzés látható	Kérjük, húzza ki a mosógépet a konnektorból, és értesítse a szerizet.
A kijelzőn az "FE" jelzés látható	A vízbetöltő csapot zárja el, húzza ki a mosógépet a konnektorból, majd értesítse a szervizet.
A kijelzőn az "LE", vagy "CE" jelzés látható	A vízbetöltő csapot zárja el, húzza ki a mosógépet a konnektorból, majd értesítse a szervizet.
Túl sok hab	Ellenőrizze, hogy nem töltött -e túl sok mosószert a mosógépbe.

## KÖRNYEZETVÉDELEM



Kérjük, a feleslegessé vált hulladékot, illetve szükségtelenné vált elektronikai készülékeit ne a kommunális hulladékgyűjtőbe dobja, mert ezzel súlyosan károsítja saját és közvetlen környezetét. A meghibásodott, vagy szükségtelenné vált készülékeket helyezze a lakhelyéhez legközelebb eső elektronikus-, vagy veszélyes hulladékgyűjtőbe, ezzel segítve környezete megóvását.

A specifikáció és a jellemzők előzetes értesítés nélkül változhatnak a termék fejlesztése érdekében.

## ÜGYFÉLSZOLGÁLAT

Mielőtt az ügyfélszolgálathoz fordulna:

Ellenőrizze, hogy meg tudja-e oldani a problémát a Hibakeresési útmutató segítségével!  
Kapcsolja be újra a készüléket, hogy a probléma továbbra is fennáll-e! Ha igen, húzza ki a csatlakozót a konnektorból, várjon kb. egy órát és kapcsolja be újra!  
Ha továbbra is fennáll a probléma, hívja az ügyfélszolgálatot! Adja meg:

a probléma jellegét,  
a modell számot,  
a teljes címét és telefonszámát.  
a vásárlást igazoló számla vagy blokk számát

Központi szerviz:

Hausmeister Kft. - 1139 Budapest Fáy utca 5;

Tel: 06 1 451-3379;

[szerviz@hausmeister.hu](mailto:szerviz@hausmeister.hu)

[www.hausmeister.hu](http://www.hausmeister.hu)



# Termékinformációs adatlap

A BIZOTTSÁG (EU) 2019/2014 FELHATALMAZÁSON ALAPULÓ RENDELETE a háztartási mosógépek és a háztartási mosó-szárítógépek energiahatékonysági címkézéséről

**A szállító neve vagy védjegye:** HAUSMEISTER

**A szállító címe:** Hausmeister Elektronikai Kft., Fáy utca 5., 1139 Budapest, HU

**Modellazonosító:** HM2605

## Általános termékparaméterek:

Paraméter	Érték	Paraméter	Érték	
Névleges kapacitás <sup>(a)</sup> (kg)	6,0	Méretek cm-ben	Ma-gasság	85
			Széles-ség	60
			Mélység	41
Energiahatékonysági mutató <sup>(a)</sup> (EEL <sub>w</sub> )	46,2	Energiahatékonysági osztály <sup>(a)</sup>	A	
Mosáshatékonysági mutató <sup>(a)</sup>	1,031	Öblítési hatékonyság (g/kg) <sup>(a)</sup>	5,0	
Energiafogyasztás, kWh/ciklus, az eco 40-60 program alapján, teljes és részleges töltet kombinálása mellett. A tényleges energiafogyasztás a készülék használatának módjától függ.	0,374	Vízfogyasztás, liter/ciklus, az eco 40-60 program alapján, teljes és részleges töltet kombinálása mellett. A tényleges vízfogyasztás a készülék használatának módjától és a víz keménységétől függ.	36	
Maximális hőmérséklet a kezelt textilben <sup>(a)</sup> (°C)	Névleges kapacitás	38	Súlyozott maradék nedvességtartalom <sup>(a)</sup> (%)	62,9
	Fél töltet	29		
	Negyed töltet	22		
Centrifugálási sebesség <sup>(a)</sup> (fordulat/perc)	Névleges kapacitás	1 000	Centrifugálási hatékonysági osztály <sup>(a)</sup>	C
	Fél töltet	1 000		
	Negyed töltet	1 000		

A program időtar- tama <sup>(a)</sup> (óra:perc)	Névle- ges ka- pacitás	3:18	Típus	Szabadon álló
	Fél töl- tet	2:36		
	Negyed töltet	2:36		
Levegőben terje- dő akusztikus zaj- kibocsátás a cent- rifugálási szakasz- ban <sup>(a)</sup> (1 pW-ra vo- natkoztatott dB(A))	76	A levegőben terjedő akusztikus zajkibocsátás osztálya <sup>(a)</sup> (cent- rifugálási szakasz)	B	
Kikapcsolt üzem- mód (W) (adott esetben)	0,50	Készenléti üzemmód (W) (adott esetben)	-	
Programkésleltetés (W) (adott esetben)	4,00	Hálózatvezérelt készenléti üzemmód (W) (adott esetben)	Nem alkalmazandó	
<b>A szállító által vállalt jótállás minimális időtartama: 24 hónap</b>				
<b>Ezt a terméket úgy tervezték, hogy ezüstionokat bocsásson ki a mosási ciklus alatt</b>			<b>NEM</b>	
<b>Kiegészítő információk:</b>				
Internetes hivatkozás a szállító honlapjára, ahol az (EU) 2019/2023 bizottsági rendelet II. melléklete 9. pontjában foglalt információ megtalálható: <a href="http://www.hausmeister.hu">www.hausmeister.hu</a>				

(a) Az eco 40-60 program alapján.

A modellt forgalomba hozták az Unió piacán Legkorábbi időpont: 28/02/2026.		
EPREL-nyilvántartási szám: 2568694 <a href="https://eprel.ec.europa.eu/qr/2568694">https://eprel.ec.europa.eu/qr/2568694</a>		
<b>Szállító:</b> HAUSMEISTER ELEKTRONIKAI KFT (Importőr)	<b>Weboldal:</b> <a href="http://www.hausmeister.hu">www.hausmeister.hu</a>	
<b>Ügyfélszolgálat:</b>		
<b>Név:</b> Hausmeister Elektronikai Kft.	<b>Weboldal:</b> <a href="http://www.hausmeister.hu">www.hausmeister.hu</a>	
<b>E-mail:</b> <a href="mailto:szerviz@hausmeister.hu">szerviz@hausmeister.hu</a>	<b>Telefonszám:</b> +36 1 451 3379	
<b>Cím:</b> Fáy utca 5. 1139 Budapest Magyarország		

Importőr/Forgalmazó: Hausmeister Elektronikai Kft. 1139 Budapest Fáy utca 5.  
Ügyfélszolgálat, információ: [ugyfelszolgalat@hausmeister.hu](mailto:ugyfelszolgalat@hausmeister.hu)

Termék megnevezése:	Típusa:	Gyári száma: gyártási szám hiányában, pl. cikkszám	Vételára:
---------------------	---------	---	-----------

Eladó szervezet (a vállalkozás) megnevezése, címe: .....

Bizonylat száma: .....

Szerződéskötés (vásárlás megerősítésének) napja: .....

Átadás napja (ha eltér a szerződéskötés napjától): .....

Eladó aláírása  
PH

Beüzemelés dátuma .....

Szakember megnevezése (igazolvány száma).....

Szerelő aláírása  
PH

## JÓTÁLLÁSI SZELVÉNYEK

Bejelentés időpontja:.....	Bejelentés időpontja:.....
Kijavításra átvétel időpontja:.....	Kijavításra átvétel időpontja:.....
Bejelentett hiba:.....	Bejelentett hiba:.....
Elvégzett javítás:.....	Elvégzett javítás:.....
Javítás / visszaadás dátuma:.....	Javítás / visszaadás dátuma:.....
A jótállás – kijavítás időtartamával meghosszabbított – új határideje:.....	A jótállás – kijavítás időtartamával meghosszabbított – új határideje:.....
Szerviz neve:.....	Szerviz neve:.....

Bejelentés időpontja:.....	Bejelentés időpontja:.....
Kijavításra átvétel időpontja:.....	Kijavításra átvétel időpontja:.....
Bejelentett hiba:.....	Bejelentett hiba:.....
Elvégzett javítás:.....	Elvégzett javítás:.....
Javítás / visszaadás dátuma:.....	Javítás / visszaadás dátuma:.....
A jótállás – kijavítás időtartamával meghosszabbított – új határideje:.....	A jótállás – kijavítás időtartamával meghosszabbított – új határideje:.....
Szerviz neve:.....	Szerviz neve:.....

## TÁJÉKOZTATÓ A JÓTÁLLÁSI JOGOKRÓL

A jelen jótállási jegy alkalmazásában fogyasztó: a 151/2003. (IX. 22.) Korm. rendelet 1. § (1) bekezdése szerinti fogyasztó (ideértve a Ptk. szerinti fogyasztót és a meghatározott feltételekkel eljáró mikro-, kis- és középvállalkozást).KKV akkor jár el a tevékenységi körén kívül, ha a fogyasztási cikket kiskereskedelmi tevékenység keretében vásárolja meg.

A fogyasztók részére eladott és a Hausmeister Elektronikai Kft. által forgalmazott háztartási készülékekre vonatkozó jótállási idő 2 év (kivéve a 250.000 Ft eladási ár felett, mely esetben a jótállási idő 3 év) az alábbiak szerint:

Értékhatar	Jótállási idő	Melyből jogszabályi alapon kötelező	Melyből önként vállalt vagy szerződéses
10.000 forintot elérő, de 250.000 forintot meg nem haladó eladási ár esetén	2 év	2 év	-
250.000 forint eladási ár felett	3 év	3 év	-

A gázüzemű készülékek esetében az önként vállalt, vagy szerződéses jótállási időt akkor vállalja a Hausmeister Elektronikai Kft. amennyiben a készüléket a Hausmeister Elektronikai Kft. szerződött szervizpartnerre helyezi üzembe.

A jótállási határidő a fogyasztási cikk fogyasztó részére történő átadása, vagy ha az üzembe helyezést a vállalkozás, annak megbízottja vagy az üzembe helyezésre jogosult más személy végzi, az üzembe helyezés napjával kezdődik. Ha a fogyasztó a fogyasztási cikket az átadástól számított hat hónapon túl helyezteti üzembe, akkor a jótállási határidő kezdő időpontja a fogyasztási cikk átadásának napja. A fogyasztási cikk kijavítása esetén a jótállás időtartama meghosszabbodik a javításra átadás napjától kezdve azzal az idővel, amely alatt a fogyasztó a fogyasztási cikket a hiba miatt rendeltetésszerűen nem használhatta.

Nem tartozik jótállás alá a hiba, ha annak oka a termék fogyasztó részére való átadását követően lépett fel, így például, ha a hibát

- szakszerűtlen üzembe helyezés (kivéve, ha az üzembe helyezést a vállalkozás, a forgalmazó vagy annak megbízottja végezte el, illetve ha a szakszerűtlen üzembe helyezés a használati-kezelési útmutató hibájára vezethető vissza)
  - rendeltetésszerű használat, a használati-kezelési útmutatóban foglaltak figyelmen kívül hagyása,
  - helytelen tárolás, helytelen kezelés, rongálás,
  - elemi kár, természeti csapás, törés
  - karbantartás hiánya
- okozta.

Jótállás keretébe tartozó hiba esetén a fogyasztó választása szerint

- kijavítást vagy kicserélést követelhet, kivéve, ha a választott igény teljesítése lehetetlen, vagy ha a kötelezően alkalmazandó jogszabályok alapján a vállalkozás jogosult arra hivatkozni, hogy ez a vállalkozásnak a másik igény teljesítésével összehasonlítva aránytalan többletköltséget eredményezne, figyelembe véve a szolgáltatás hibátlan állapotban képviselt értékét, a szerződésszegés súlyát és a jótállási igény teljesítésével a fogyasztónak okozott érdeksérelmet.
- az ellenszolgáltatás arányos leszállítását igényelheti, vagy elállhat a szerződéstől, ha a vállalkozás a kijavítást vagy a kicserélést nem vállalta, e kötelezettségének megfelelő; vagy amennyiben jogszabály erre nézve határidőt állapít meg, az adott jogszabályi határidőn belül, a fogyasztó érdekeit kímélve nem tud eleget tenni, vagy ha a fogyasztónak a kijavításhoz vagy a kicseréléshez fűződő érdeke megszünt. Jelentéktelen hiba miatt elállásnak nincs helye.

A fogyasztó a választott jogáról másra térhet át. Az áttéréssel okozott költséget köteles a vállalkozásnak megfizetni, kivéve, ha az áttérésre a vállalkozás adott okot, vagy az áttérés egyébként indokolt volt.

Ha a fogyasztó a fogyasztási cikk meghibásodása miatt a vásárlástól, illetve az üzembe helyezettől számított három munkanapon belül érvényesít cseréigényt, a vállalkozás köteles a fogyasztási cikket nyolc napon belül kicserélni, feltéve, hogy a meghibásodás a rendeltetésszerű használatot akadályozza. Ha a fogyasztási cikk cseréjére nincs lehetőség, a vállalkozás köteles a vételárat haladéktalanul visszatéríteni, feltéve, hogy a meghibásodás a rendeltetésszerű használatot akadályozza.

Ha az e rendeletben meghatározott jótállási időtartam alatt a fogyasztási cikk meghibásodása esetén történő javítása során a vállalkozás részéről megállapítást nyer, hogy a fogyasztási cikk nem javítható, a fogyasztó eltérő rendelkezése hiányában a vállalkozás köteles a fogyasztási cikket nyolc napon belül kicserélni. Ha a fogyasztási cikk cseréjére nincs lehetőség, a vállalkozás köteles a jótállási jegyen, ennek hiányában a fogyasztó által bemutatott, a fogyasztási cikk ellenértékének megfizetését igazoló bizonylaton – az általános forgalmi adóról szóló törvény alapján kibocsátott számlán vagy nyugtán – feltüntetett vételárat nyolc napon belül a fogyasztó részére visszatéríteni.

Ha az e rendeletben meghatározott jótállási időtartam alatt a fogyasztási cikk három alkalommal történő kijavítást követően ismét meghibásodik, – a fogyasztó eltérő rendelkezése hiányában – a vállalkozás köteles a fogyasztási cikket nyolc napon belül kicserélni. Ha a fogyasztási cikk kicserélésére nincs lehetőség, a vállalkozás köteles a jótállási jegyen, ennek hiányában a fogyasztó által bemutatott, a fogyasztási cikk ellenértékének megfizetését igazoló bizonylaton – az általános forgalmi adóról szóló törvény alapján kibocsátott számlán vagy nyugtán – feltüntetett vételárat nyolc napon belül a fogyasztó részére visszatéríteni.

Ha a fogyasztási cikk kijavításra a jótállási igény vállalkozás részére való közlésétől számított harmincadik napig nem kerül sor, – a fogyasztó eltérő rendelkezése hiányában – a vállalkozás köteles a fogyasztási cikket a harmincnapos határidő eredménytelen elteltét követő nyolc napon belül kicserélni. Ha a fogyasztási cikk cseréjére nincs lehetőség, a vállalkozás köteles a jótállási jegyen, ennek hiányában a fogyasztó által bemutatott, a fogyasztási cikk ellenértékének megfizetését igazoló bizonylaton – az általános forgalmi adóról szóló törvény alapján kibocsátott számlán vagy nyugtán – feltüntetett vételárat a harmincnapos kijavítási határidő eredménytelen elteltét követő nyolc napon belül a fogyasztó részére visszatéríteni.

Nem számít bele a jótállási időbe a kijavítási időnek az a része, amely alatt a fogyasztó a terméket nem tudja rendeltetésszerűen használni.

A jótállási kötelezettség teljesítésével kapcsolatos költségek a vállalkozást terhelik.

A rögzített bekötésű, illetve a 10 kg-nál súlyosabb, vagy tömegközlekedési eszközön kézi csomagként nem szállítható terméket – a járművek kivételével – az üzemeltetés helyén kell megjavítani. Ha a javítás az üzemeltetés helyén nem végezhető el, a le- és felszerelésről, valamint az el- és visszaszállításról a vállalkozás, vagy – a javítószolgálatnál közvetlenül érvényesített kijavítás iránti igény esetén – a javítószolgálat gondoskodik.

A jótállás nem érinti a fogyasztó jogszabályból eredő – így különösen kellék- és termékszavatossági, illetve kártérítési – jogait és jogainak érvényesítését. Hibás teljesítés esetén a fogyasztót a jogszabály szerinti kellékszavatossági jogok gyakorlása térítésmentesen megilleti.

Fogyasztói jogvita esetén a fogyasztó a vármegyei (fővárosi) kereskedelmi és iparkamarák mellett működő békéltető testület eljárását is kezdeményezheti.

A jótállásból eredő jogok a jelen pontban foglalt kivételtől eltekintve jótállási jeggyel érvényesíthetők, amelyek nem tehető feltételévé a fogyasztási cikk felbontott csomagolásának a fogyasztó általi visszaszolgáltatása. Jótállási jegy fogyasztó

rendelkezésre bocsátásának elmaradása esetén a szerződés megkötését bizonyítottan kell tekinteni, ha az ellenérték megfizetését igazoló bizonylatot – az általános forgalmi adóról szóló törvény alapján kibocsátott számlát vagy nyugtát (melyen a termék egyértelműen beazonosítható) – a fogyasztó bemutatja. Ebben az esetben a jótállásból eredő jogok az ellenérték megfizetését igazoló bizonylattal érvényesíthetők.

A fogyasztó a jótállás iránti igényét a vállalkozás székhelyén, bármely telephelyén, fióktelepén, vagy a Hausmeister Elektronikai Kft. szerződött szervizpartneréinél bejelentheti.

A vállalkozás a minőségi kifogás bejelentésekor a fogyasztó és vállalkozás közötti szerződés keretében eladott dolgokra vonatkozó szavatossági és jótállási igényének intézésének eljárási szabályairól szóló 19/2014. (IV. 29.) NGM rendelet (a továbbiakban: NGM rendelet) 4. §a szerint köteles – az otthagározott tartalommal – jegyzőkönyvet felvenni és annak másolatát haladéktalanul és igazolható módon a fogyasztó rendelkezésére bocsátani.

## **GÁZFOGYASZTÓ KÉSZÜLÉKEK ÜZEMBE HELYEZÉSE**

Gázfogyasztó készülék üzembe helyezését a 2008. évi XL. törvény alapján csak arra jogosult szakember végezheti! A gázfogyasztó készülék fogyasztói vezetékre történő csatlakozáshoz szükséges eszközök és alkatrészek nem képezik a vásárolt termék részét. Azok szükségességét a beüzemelés végző szakember határozza meg és annak költsége nem része a készülék vételárának.

### **SZERVIZJEGYZÉK**

A Hausmeister Elektronikai Kft. aktuális szervizjegyzékét a mellékelt QR kód segítségével vagy a <https://www.hausmeister.hu/szerviz-es-garancia> menüpont alatt tekintheti meg.

**Hausmeister Központi Márkaszerviz**

Cím: 1139 Budapest, Fáy utca 5. Tel: 06-1-451-33-79 Email: [szerviz@hausmeister.hu](mailto:szerviz@hausmeister.hu)

